

Hliníkové profily

pro LED pásky

Kód	Typ	Strana	Kód	Typ	Strana	Kód	Typ	Strana
ML-761.001.02.X	PG	11	ML-761.022.02.X	PH	13	ML-761.054.02.X	RT	35
ML-761.001.07.X	PC	25	ML-761.023.02.X	PH	13	ML-761.055.02.X	RT	35
ML-761.001.43.X	PQ	14	ML-761.023.43.X	PA	10	ML-761.056.02.X	RT	35
ML-761.002.02.X	PG	11	ML-761.024.02.X	VR	46	ML-761.060.02.X	ZP	36
ML-761.002.07.X	PT	7	ML-761.024.43.X	RA	29	ML-761.061.02.X	ZP	36
ML-761.002.43.X	PQ	14	ML-761.025.02.X	VR	46	ML-761.062.02.X	NT	53
ML-761.003.02.X	PG	11	ML-761.025.43.X	PF	23	ML-761.063.02.X	NT	53
ML-761.003.07.X	PT	7	ML-761.026.02.X	VR	46	ML-761.064.02.X	NT	53
ML-761.003.43.X	PQ	14	ML-761.026.43.X	VD	52	ML-761.065.02.X	AT	83
ML-761.004.02.X	PO	24	ML-761.027.02.X	VS	47	ML-761.066.02.X	AT	83
ML-761.004.07.X	PZ	22	ML-761.027.43.X	NB	55	ML-761.067.02.X	AT	83
ML-761.004.43.X	PR	15	ML-761.028.02.X	VS	47	ML-761.068.02.X	BH	59
ML-761.005.02.X	PO	24	ML-761.028.43.X	PV	9	ML-761.069.02.X	BH	59
ML-761.005.07.X	AD	70	ML-761.029.02.X	VS	47	ML-761.070.02.X	BH	59
ML-761.005.43.X	PS	17	ML-761.029.43.X	VN	45	ML-761.071.02.X	BD	57
ML-761.006.02.X	PD	20	ML-761.030.02.X	AE	71	ML-761.072.02.X	BD	57
ML-761.006.07.X	AH	72	ML-761.030.43.X	AF	77	ML-761.073.02.X	BL	62
ML-761.006.43.X	PS	17	ML-761.031.02.X	AE	71	ML-761.074.02.X	BQ	63
ML-761.007.02.X	PD	20	ML-761.031.43.X	AJ	80	ML-761.075.02.X	BV	61
ML-761.007.07.X	ZX	37	ML-761.032.02.X	VL	50	ML-761.076.02.X	BV	61
ML-761.007.43.X	PS	17	ML-761.032.43.X	ZK	44	ML-761.077.02.X	ST	64
ML-761.008.02.X	PD	20	ML-761.033.02.X	VL	50	ML-761.078.02.X	ST	64
ML-761.008.07.X	ZX	37	ML-761.033.43.X	AB	81	ML-761.079.02.X	ST	64
ML-761.008.43.X	PF	23	ML-761.034.02.X	VL	50	ML-761.080.02.X	SD	65
ML-761.009.02.X	PB	21	ML-761.034.43.X	AB	81	ML-761.081.02.X	SD	65
ML-761.009.07.X	ZN	42	ML-761.035.02.X	AC	69	ML-761.082.02.X	SD	65
ML-761.009.43.X	PF	23	ML-761.035.43.X	AB	81	ML-761.083.02.X	AK	73
ML-761.010.02.X	PB	21	ML-761.036.02.X	AC	69	ML-761.084.02.X	AK	73
ML-761.010.07.X	NV	56	ML-761.036.43.X	AG	75	ML-761.085.02.X	BL	62
ML-761.010.43.X	VO	48	ML-761.037.02.X	AC	69	ML-761.086.02.X	BL	62
ML-761.011.02.X	PB	21	ML-761.037.43.X	AR	78	ML-761.087.02.X	BL	63
ML-761.011.07.X	BR	58	ML-761.038.43.X	AS	79	ML-761.088.02.X	BL	63
ML-761.011.43.X	VO	48	ML-761.039.43.X	AZ	76	ML-761.089.02.X	PN	26
ML-761.012.02.X	PP	16	ML-761.041.02.X	RS	30	ML-761.090.02.X	PN	26
ML-761.012.07.X	BK	60	ML-761.041.43.X	AN	82	ML-761.091.02.X	ZT	43
ML-761.012.43.X	VO	48	ML-761.042.02.X	RS	30	ML-761.092.02.X	RN	34
ML-761.013.02.X	PP	16	ML-761.043.02.X	RS	30	ML-761.093.02.X	RN	34
ML-761.013.43.X	VT	49	ML-761.043.43.X	DP	85	ML-761.094.02.X	RN	34
ML-761.014.02.X	PP	16	ML-761.044.02.X	RL	32	ML-761.095.02.X	PE	19
ML-761.014.43.X	VT	49	ML-761.044.43.X	DR	86	ML-761.096.02.X	PE	19
ML-761.015.02.X	PX	18	ML-761.045.02.X	RL	32	ML-761.097.02.X	PE	19
ML-761.015.07.X	PI	12	ML-761.045.43.X	DS	87	ML-761.098.02.X	VB	51
ML-761.015.43.X	VT	49	ML-761.046.02.X	RL	32	ML-761.099.02.X	VB	51
ML-761.016.02.X	PX	18	ML-761.047.02.X	RD	31	ML-761.113.07.X	SH	67
ML-761.016.07.X	PI	12	ML-761.047.43.X	PK	8	ML-761.114.07.X	SQ	68
ML-761.017.02.X	PX	18	ML-761.048.02.X	RD	31	ML-761.117.07.X	PJ	27
ML-761.017.43.X	ZQ	40	ML-761.049.02.X	RD	31	ML-761.118.07.X	PL	28
ML-761.018.43.X	ZR	41	ML-761.049.43.X	DC	84	ML-761.122.02.X	SX	66
ML-761.019.43.X	NS	54	ML-761.050.02.X	RH	33	ML-761.301.02.X	VB	51
ML-761.020.43.X	NS	54	ML-761.050.43.9	AL	74	ML-761.302.02.X	ZE	38
ML-761.021.02.X	PH	13	ML-761.051.02.X	RH	33	ML-761.303.02.X	ZE	39
ML-761.021.43.X	NS	54	ML-761.053.02.X	AK	73			

Přisazené



Přisazený hliníkový profil 10x8 mm - pro pásy do šíře 6 mm

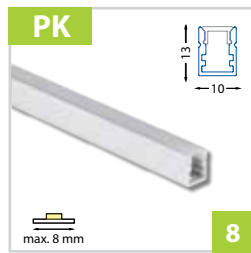

Přisazený hliníkový profil 10x13 mm - pro pásy do šíře 8 mm

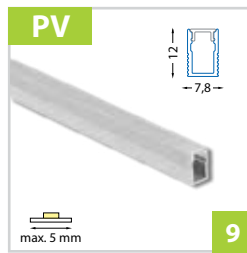

Přisazený hliníkový profil 8x12 mm - pro pásy do šíře 5 mm

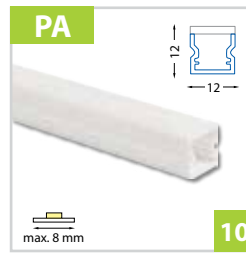

Přisazený PMMA profil 12x12 mm - pro pásy do šíře 8 mm



Přisazený hliníkový profil 15x7 mm - pro pásy do šíře 11 mm

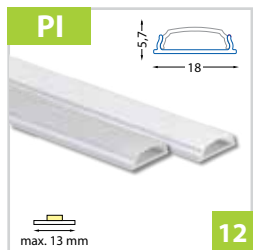

Přisazený hliníkový profil 18x6 mm, ohebný - pro pásy do šíře 13 mm



Přisazený hliníkový profil 17x8 mm - pro pásy do šíře 12 mm

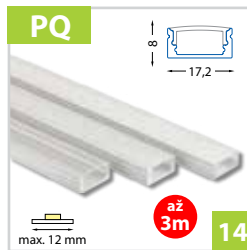

Přisazený hliníkový profil 17x8 mm - pro pásy do šíře 12 mm



Přisazený hliníkový profil 17x13 mm s čočkou - pro pásy do šíře 12 mm



Přisazený hliníkový profil 16x13 mm - pro pásy do šíře 11 mm



Přisazený hliníkový profil 17x15 mm - pro pásy do šíře 12 mm



Přisazený hliníkový profil 30x7 mm - pro pásy do šíře 12 mm

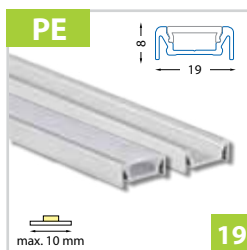

Přisazený hliníkový profil 19x8 mm - pro pásy do šíře 10 mm



Přisazený hliníkový profil 20x22 mm - pro pásy do šíře 16 mm

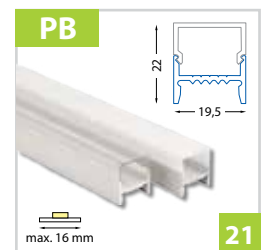

Přisazený hliníkový profil 20x22 mm - pro pásy do šíře 16 mm

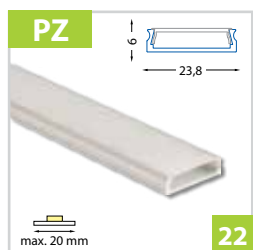

Přisazený hliníkový profil 24x6 mm - pro pásy do šíře 20 mm

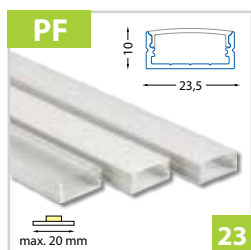

Přisazený hliníkový profil 24x10 mm - pro pásy do šíře 20 mm

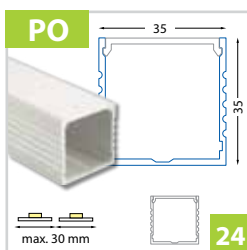

Přisazený hliníkový profil 35x35 mm - pro dva pásy do šíře 15 mm

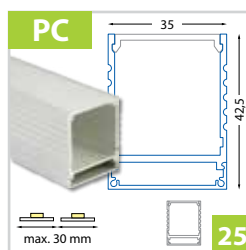

Přisazený hliníkový profil 35x43 mm - pro dva pásy do šíře 15 mm

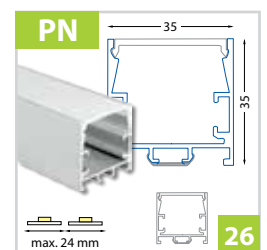

Přisazený hliníkový profil 35x35 mm - pro dva pásy do šíře 12 mm

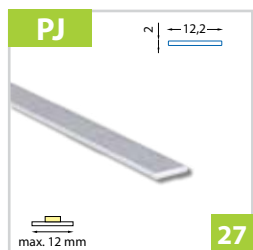

Přisazený hliníkový profil 12x2 mm - pro LED pásy do šíře 12 mm

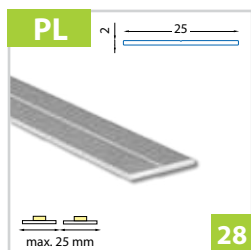

Přisazený hliníkový profil 25x5 mm - pro 2 LED pásy do šíře 12 mm

Rohové

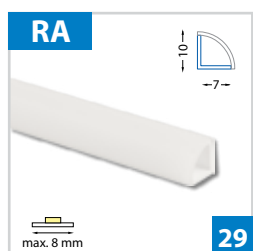

Rohový PMMA profil 7x10 mm - pro pásy do šíře 8 mm

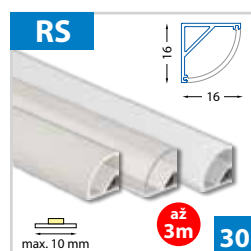

Rohový hliníkový profil 16x16 mm - pro pásy do šíře 10 mm



Rohový hliníkový profil 16x16 mm - pro pásy do šíře 10 mm



Rohový hliníkový profil 30x30 mm - pro pásy do šíře 20 mm

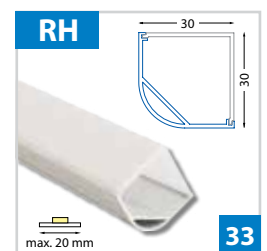

Rohový hliníkový profil 30x30 mm - pro pásy do šíře 20 mm

Rohové



Rohový hliníkový profil 19x15 mm
- pro pásky do šíře 10 mm



Rohový hliníkový profil 19x19 mm
- pro pásky do šíře 12 mm

Závěsné

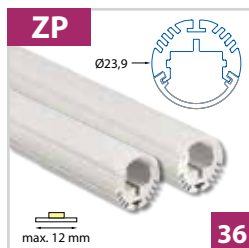

Závěsný kruhový hliníkový profil
Ø 24 mm - pro pásky do šíře 12 mm



Závěsný hliníkový profil
Ø 21 mm - pro pásky do šíře 12 mm

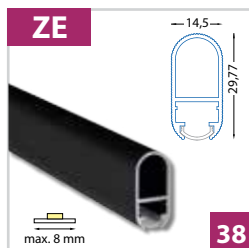

Závěsný hliníkový profil 15x30 mm
- pro pásky do šíře 8 mm

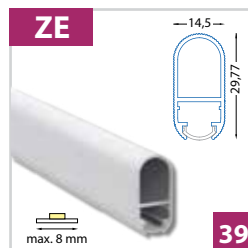

Závěsný hliníkový profil 15x30 mm
- pro pásky do šíře 8 mm

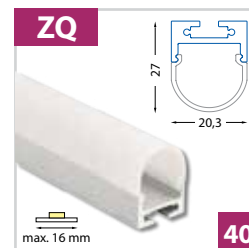

Závěsný hliníkový profil 20x27 mm
- pro pásky do šíře 16 mm

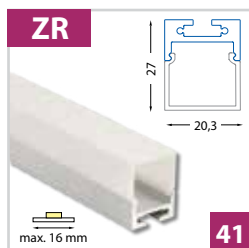

Závěsný hliníkový profil 20x27 mm
- pro pásky do šíře 16 mm

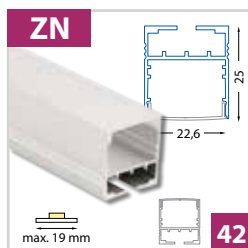

Závěsný hliníkový profil 23x25 mm
- pro pásky do šíře 19 mm

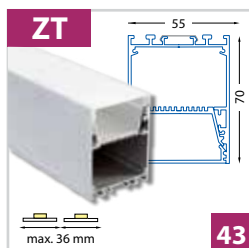

Závěsný hliníkový profil 55x70 mm
- pro dva pásky do šíře 18 mm

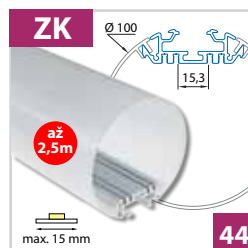

Závěsný hliníkový profil Ø 100 mm
- pro pásky do šíře 15 mm

Vestavné

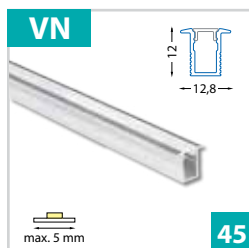

Vestavný hliníkový profil 13x12 mm
- pro pásky do šíře 5 mm

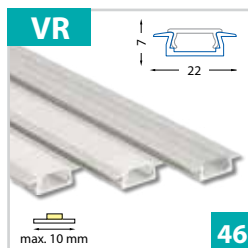

Vestavný hliníkový profil 22x7 mm
- pro pásky do šíře 10 mm

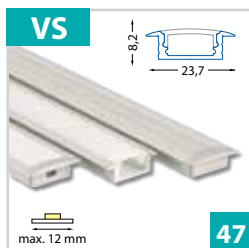

Vestavný hliníkový profil 24x8 mm
- pro pásky do šíře 12 mm

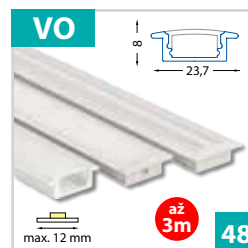

Vestavný hliníkový profil 24x8 mm
- pro pásky do šíře 12 mm

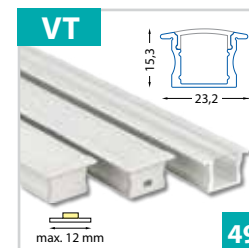

Vestavný hliníkový profil 23x15 mm
- pro pásky do šíře 12 mm

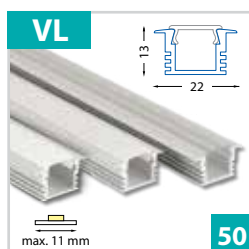

Vestavný hliníkový profil 22x13 mm
- pro pásky do šíře 11 mm

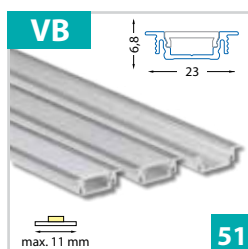

Vestavný hliníkový profil 23x7 mm
- pro pásky do šíře 11 mm



Vestavný hliníkový profil 31x10 mm
- pro pásky do šíře 20 mm

Nástěnné



Nástěnný hliníkový profil 18x41 mm - pro pásy do šíře 12 mm

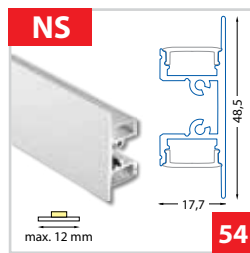

Nástěnný hliníkový profil 18x49 mm - pro pásy do šíře 12 mm

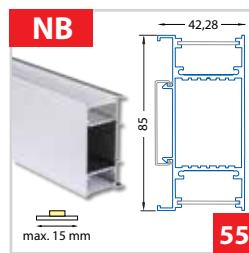

Nástěnný hliníkový profil 42x85 mm - pro pásy do šíře 15 mm

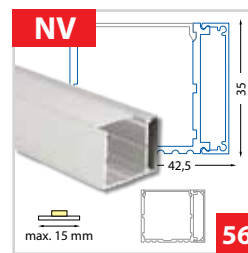

Nástěnný hliníkový profil 43x35 mm - pro pásy do šíře 15 mm

Nášlapné

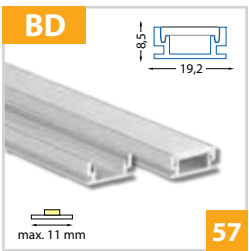

Nášlapný hliníkový profil 19x9 mm - pro pásy do šíře 11 mm

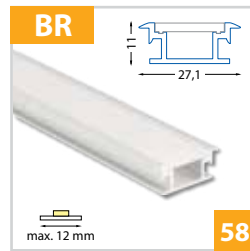

Nášlapný hliníkový profil 27x11 mm - pro pásy do šíře 12 mm

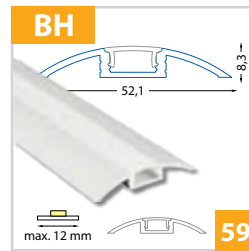

Nášlapný hliníkový profil 52x8 mm - pro pásy do šíře 12 mm

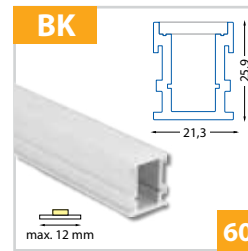

Nášlapný hliníkový profil 21x26 mm - pro pásy do šíře 12 mm

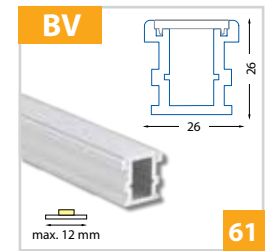

Nášlapný hliníkový profil 26x26 mm - pro pásy do šíře 12 mm

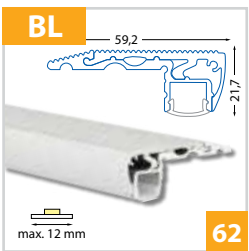

Nášlapný hliníkový profil 59x22 mm - pro pásy do šíře 12 mm

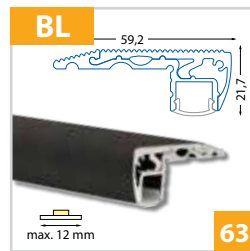

Nášlapný hliníkový profil 59x22 mm, černá barva - pro pásy do šíře 12 mm

Pro sklo



Speciální hliníkový profil, na sklo 6 mm - pro pásy do šíře 12 mm

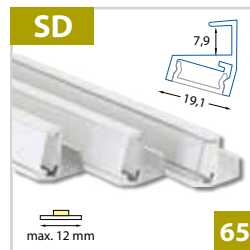

Speciální hliníkový profil, na sklo 8 mm - pro pásy do šíře 12 mm

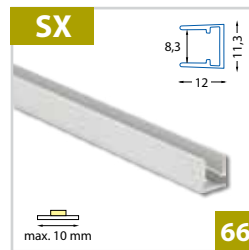

Speciální hliníkový profil, na sklo 8 mm - pro pásy do šíře 10 mm

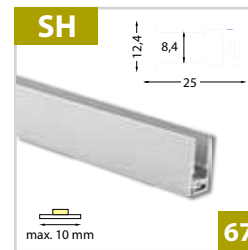

Speciální hliníkový profil, na sklo 8 mm - pro pásy do šíře 10 mm

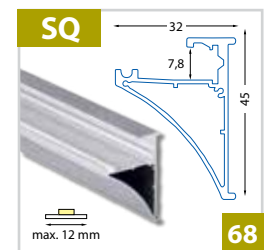

Speciální hliníkový profil, na sklo 8 mm - pro pásy do šíře 12 mm

Pro sádkarton

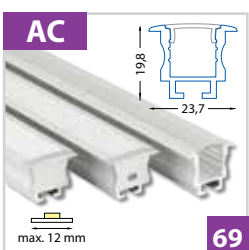

Vestavný hliníkový profil 24x20 mm - pro pásy do šíře 12 mm

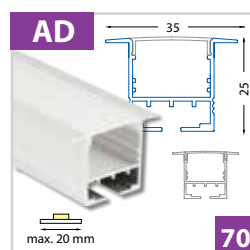

Vestavný hliníkový profil 35x25 mm - pro pásy do šíře 20 mm

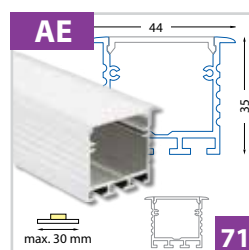

Vestavný hliníkový profil 44x35 mm - pro pásy do šíře 30 mm

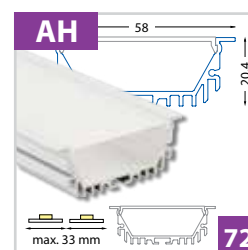

Vestavný hliníkový profil 58x20 mm - pro dva LED pásy do šíře 16 mm

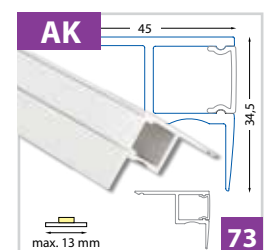

Podhledový hliníkový profil 45x35 mm - pro pásy do šíře 13 mm

Pro sádkarton

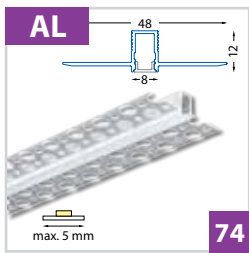

Vestavní hliníkový profil pro sádkarton 48x12 mm - pro pásy do šíře 5 mm

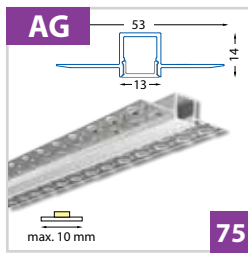

Vestavní hliníkový profil pro sádkarton 53x14 mm - pro pásy do šíře 10 mm

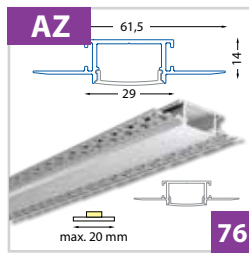

Vestavní hliníkový profil pro sádkarton 62x14 mm - pro pásy do šíře 20 mm

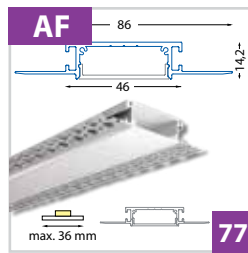

Vestavní hliníkový profil pro sádkarton 88x19 mm - pro pásy do šíře 36 mm

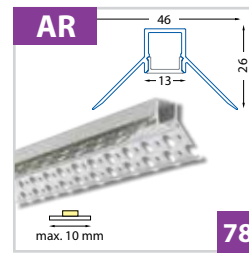

Rohový hliníkový profil pro sádkarton 46x26 mm - pro pásy do šíře 10 mm

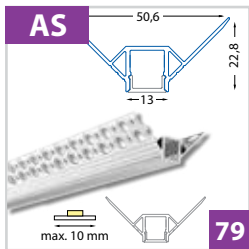

Rohový hliníkový profil pro sádkarton 51x23 mm - pro pásy do šíře 10 mm

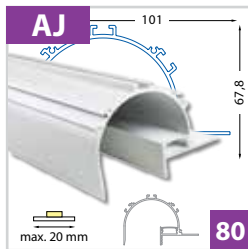

Podhledový hliníkový profil pro sádkarton 101x68 mm - pro pásy do šíře 20 mm

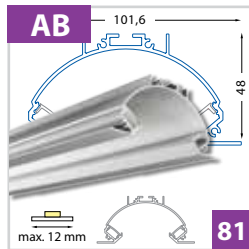

Podhledový hliníkový profil pro sádkarton 102x48 mm - pro pásy do šíře 12 mm

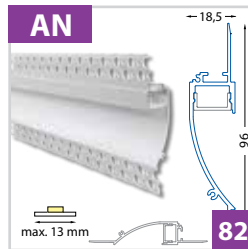

Vestavní hliníkový profil pro sádkarton 19x96 mm - pro pásy do šíře 13 mm

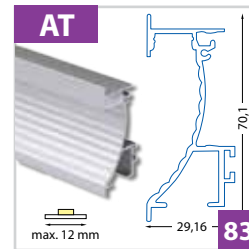

Vestavní hliníkový profil pro sádkarton 29x70 mm - pro pásy do šíře 12 mm

Pro obklady a dlažby



Obkladový hliníkový profil 28x11 mm - pro pásy do šíře 5 mm

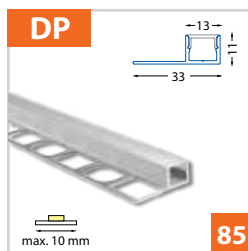

Obkladový hliníkový profil 33x11 mm - pro pásy do šíře 10 mm

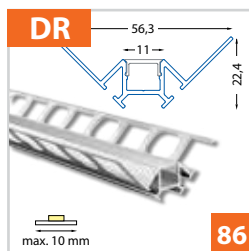

Obkladový hliníkový profil 56x22 mm - pro pásy do šíře 10 mm

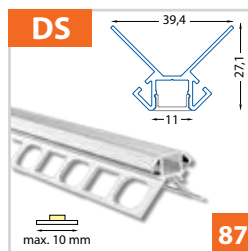

Obkladový hliníkový profil 39x27 mm - pro pásy do šíře 10 mm





PT

max. 6 mm

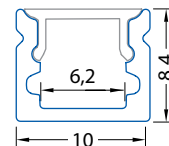
 max.
7,2 W/m

Tento pásek netvoří na mléčném difuzoru viditelné body.

 120 LED/m, 7,2W
24V, IP20 **06A**

Použití

- pro LED pásky do šíře 6 mm
- ideální pro použití s LED pásky SMD 2216 šíře 5 mm
- vhodný pro přisazenou montáž
- instalace také pomocí montážních úchytů
- k chlazení LED pásků a pro jejich snadnější montáž
- kuchyně, ložnice a jiné obytné místnosti
- kancelářské prostory, prodejny...

Instalace

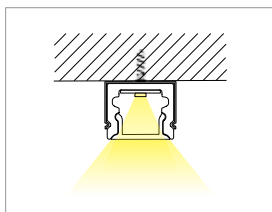
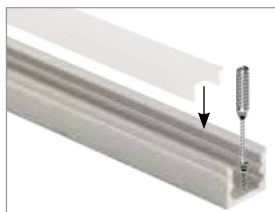

Profil

ML kód	Produkt	Délka	Popis	Difuzor (propustnost)	Cena Kč za 1 m bez DPH			
ML-761.002.07.1	Komplet	1 m	Přisazený hliníkový profil 10x8 mm, matný difuzor	matný (80 - 85%)	147,10			
ML-761.102.07.1	AL profil				90,60			
ML-761.202.07.1	Difuzor				56,50			
ML-761.002.07.2	Komplet	2 m		Přisazený hliníkový profil 10x8 mm, matný difuzor	117,10	117,10		
ML-761.102.07.2	AL profil					75,60		
ML-761.202.07.2	Difuzor					41,50		
ML-761.002.07.9	Komplet	na míru*	Přisazený hliníkový profil 10x8 mm, čirý difuzor		čirý (95%)	na míru*		
ML-761.003.07.1	Komplet	1 m				Přisazený hliníkový profil 10x8 mm, čirý difuzor	147,10	147,10
ML-761.102.07.1	AL profil							90,60
ML-761.203.07.1	Difuzor			56,50				
ML-761.003.07.2	Komplet	2 m		Přisazený hliníkový profil 10x8 mm, čirý difuzor	117,10		117,10	
ML-761.102.07.2	AL profil						75,60	
ML-761.203.07.2	Difuzor		41,50					
ML-761.003.07.9	Komplet	na míru*	Přisazený hliníkový profil 10x8 mm, čirý difuzor		čirý (95%)	na míru*		

Uvedené ceny jsou brutto velkoobchodní ceny v Kč bez DPH
* Profil na míru lze objednat do maximální délky 2 metry

Příslušenství

ML kód	Popis	Obrázek	Cena Kč bez DPH
ML-762.002.07.0	Koncovka bez otvoru pro PT, plast, stříbrná barva, 1 ks		24,90
ML-762.002.07.1	Koncovka s otvorem pro PT, plast, stříbrná barva, 1 ks		24,90
ML-762.102.07.0	Kovový úchyt pro profil PT		3,30

Uvedené ceny jsou brutto velkoobchodní ceny v Kč bez DPH





PK

max. 8 mm

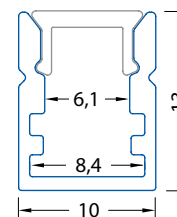
 max.
9,6 W/m

Tento pásek netvoří na mléčném difuzoru viditelné body.

 120 LED/m, 7,2W
24V, IP20 **06A**

Použití

- pro LED pásy do šíře 8 mm
- ideální pro použití s LED pásy SMD 2216 šíře 5 mm
- 8 mm pásek do profilu nelepit - je třeba vsunout
- vhodný pro přisazenou montáž
- instalace pomocí montážních úchytů
- k chlazení LED pásků a pro jejich snadnější montáž
- kuchyně, ložnice a jiné obytné místnosti
- kancelářské prostory, prodejny...

Instalace

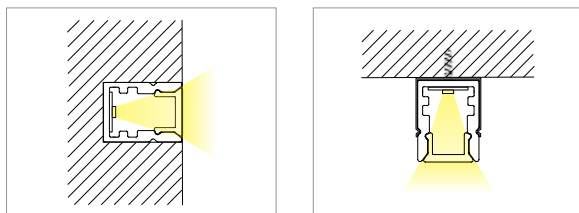

Profil

ML kód	Produkt	Délka	Popis	Difuzor (propustnost)	Cena Kč za 1 m bez DPH
ML-761.047.43.1	Komplet	1 m	Přisazený hliníkový profil 10x13 mm, matný difuzor	matný (80%)	162,80
ML-761.147.43.1	AL profil				93,80
ML-761.247.43.1	Difuzor				69,00
ML-761.047.43.2	Komplet	2 m			132,80
ML-761.147.43.2	AL profil				78,80
ML-761.247.43.2	Difuzor				54,00
ML-761.047.43.9	Komplet	na míru*			na míru*

Uvedené ceny jsou brutto velkoobchodní ceny v Kč bez DPH
* Profil na míru lze objednat do maximální délky 2 metry

Příslušenství

ML kód	Popis	Obrázek	Cena Kč bez DPH
ML-762.047.43.0	Koncovka bez otvoru pro PK, plast, stříbrná barva, 1 ks		6,60
ML-762.047.43.1	Koncovka s otvorem pro PK, plast, stříbrná barva, 1 ks		6,60
ML-762.116.43.0	Kovový úchyt pro profil PK		8,30

Uvedené ceny jsou brutto velkoobchodní ceny v Kč bez DPH





PV

max. 5 mm

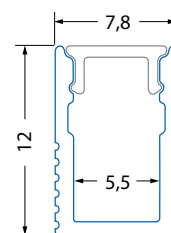
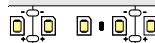
 max.
7,2 W/m

Tento pásek netvoří na matném difuzoru viditelné body.

 120 LED/m, 7,2W
24V, IP20 **06A**

Použití

- pro LED pásky do šíře 5 mm
- vhodný pro přisazenou montáž
- velmi úzký, ale hluboký profil pro perfektní rozptyl světla
- instalace pomocí úchytů, vrtů, lepidel
- k chlazení LED pásků a pro jejich snadnější montáž
- designový profil pro nábytkové stěny, obytné místnosti, komerční prostory apod.

Instalace

A



B

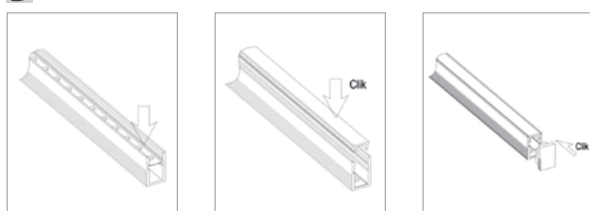

Profil

ML kód	Produkt	Délka	Popis	Difuzor (propustnost)	Cena Kč za 1 m bez DPH
ML-761.028.43.1	Komplet	1 m	Přisazený hliníkový profil 8x12 mm, matný difuzor	matný (80%)	155,50
ML-761.128.43.1	AL profil				99,00
ML-761.228.43.1	Difuzor				56,50
ML-761.028.43.2	Komplet	2 m			125,50
ML-761.128.43.2	AL profil				84,00
ML-761.228.43.2	Difuzor				41,50
ML-761.028.43.9	Komplet	na míru*			na míru*

Uvedené ceny jsou brutto velkoobchodní ceny v Kč bez DPH

* Profil na míru lze objednat do maximální délky 2 metry

Příslušenství

ML kód	Popis	Obrázek	Cena Kč bez DPH
ML-762.028.43.0	Koncovka bez otvoru pro PV, šedá barva, plast, 1 ks		6,20
ML-762.028.43.1	Koncovka s otvorem pro PV, šedá barva, plast, 1 ks		6,20
ML-762.128.43.0	Kovový úchyt k profilu PV, 1 ks		8,30

Uvedené ceny jsou brutto velkoobchodní ceny v Kč bez DPH



Tyto pásky netvoří na mléčném difuzoru viditelné body.



120 LED/m, 7,2W
24V, IP20 **06A**

240 LED/m, 6W
24V, IP20/IP65 **43A**

Použití

- pro LED pásky do šíře 8 mm
- vhodný pro montáž do vlhkého prostředí
- použití LED pásků bez lepení
- difuzor je pevně spojen se základnou
- instalace pomocí kovových úchytů
- kuchyně, koupelny, toalety, sklepy, bazény, sprchy...

Instalace

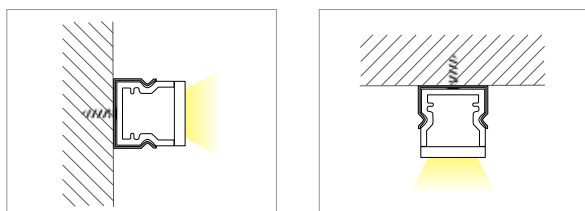

PA

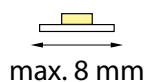

max.
9,6 W/m

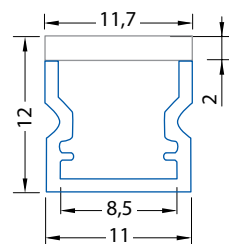
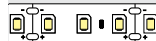

- navrženo pro dosažení krytí IP67, k utěsnění koncovek použijte silikon

Profil

ML kód	Produkt	Délka	Popis	Difuzor (propustnost)	Cena Kč za 1 m bez DPH
ML-761.023.43.1	Komplet	1 m	Přisazený PMMA vlhkotěsný profil 12x12 mm, mléčný difuzor, komplet	mléčný (52%)	154,50
ML-761.023.43.2		2 m			124,50
ML-761.023.43.9		na míru*			na míru*

Uvedené ceny jsou brutto velkoobchodní ceny v Kč bez DPH
* Profil na míru lze objednat do maximální délky 2 metry

Příslušenství

ML kód	Popis	Obrázek	Cena Kč bez DPH
ML-762.023.43.0	Koncovka bez otvoru pro PA, guma, bílá barva, 1 ks		6,20
ML-762.023.43.1	Koncovka s otvorem pro PA, guma, bílá barva, 1 ks		6,20
ML-762.123.43.0	Kovový úchyt pro profil PA		8,30

Uvedené ceny jsou brutto velkoobchodní ceny v Kč bez DPH





PG

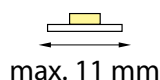

max. 11 mm

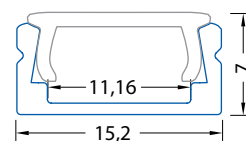
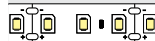
max.
14 W/m

Tento pásek netvoří na mléčném difuzoru viditelné body.



240 LED/m, 6W
24V, IP20/IP65 **43A**

Použití

- pro LED pásky do šíře 11 mm
- vhodný pro přisazenou montáž a klasické použití LED pásků
- instalace pomocí montážních úchytů
- k chlazení LED pásků a pro jejich snadnější montáž
- kuchyně, ložnice a jiné obytné místnosti
- kancelářské prostory, prodejny...

Instalace

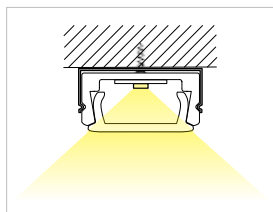
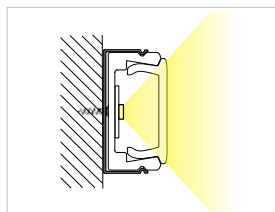

Profil

ML kód	Produkt	Délka	Popis	Difuzor (propustnost)	Cena Kč za 1 m bez DPH
ML-761.001.02.1	Komplet				154,60
ML-761.101.02.1	AL profil	1 m	Přisazený hliníkový profil 15x7 mm, mléčný difuzor	mléčný (70%)	104,10
ML-761.201.02.1	Difuzor				50,50
ML-761.001.02.2	Komplet				124,60
ML-761.101.02.2	AL profil	2 m			89,10
ML-761.201.02.2	Difuzor				35,50
ML-761.001.02.9	Komplet	na míru*			na míru*
ML-761.002.02.1	Komplet				156,70
ML-761.101.02.1	AL profil	1 m	Přisazený hliníkový profil 15x7 mm, matný difuzor	matný (80%)	104,10
ML-761.202.02.1	Difuzor				50,50
ML-761.002.02.2	Komplet				126,70
ML-761.101.02.2	AL profil	2 m			89,10
ML-761.202.02.2	Difuzor				37,60
ML-761.002.02.9	Komplet	na míru*			na míru*
ML-761.003.02.1	Komplet				154,60
ML-761.101.02.1	AL profil	1 m	Přisazený hliníkový profil 15x7 mm, čirý difuzor	čirý (90%)	104,10
ML-761.203.02.1	Difuzor				50,50
ML-761.003.02.2	Komplet				142,40
ML-761.101.02.2	AL profil	2 m			89,10
ML-761.203.02.2	Difuzor				53,30
ML-761.003.02.9	Komplet	na míru*			na míru*

Uvedené ceny jsou brutto velkoobchodní ceny v Kč bez DPH

* Profil na míru lze objednat do maximální délky 2 metry

Příslušenství

ML kód	Popis	Obrázek	Cena Kč bez DPH
ML-762.001.02.0	Koncovka pro PG bez otvoru, plast, stříbrná barva, 1 ks		10,00
ML-762.001.02.1	Koncovka pro PG s otvorem, plast, stříbrná barva, 1 ks		10,00
ML-762.101.02.0	Kovový úchyt pro profil PG		8,30

Uvedené ceny jsou brutto velkoobchodní ceny v Kč bez DPH





PI

max. 13 mm

max. 18 W/m

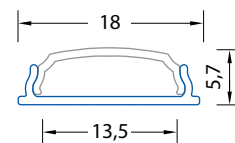
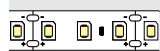

Tento pásek netvoří na mléčném difuzoru viditelné body.

300 LED/m, 18W
24V, IP20 **08A**

Použití

- OHEBNÝ profil, vhodný pro přisazenou montáž na nerovné povrchy
- pro LED pásky do šíře 13 mm, úhel ohybu profilu maximálně 90°
- instalace pomocí šroubů nebo lepidla
- kuchyně, ložnice a jiné obytné místnosti
- restaurace, vinné sklepy, kancelářské prostory, prodejny, obloukové výklenky, nosné sloupky, točitá schodiště, klenby, nároží s rádiusy, zaoblené rohy...

- úhel ohybu max. 90° (vertikálně)
- minimální poloměr ohybu pro tento profil je 200 mm

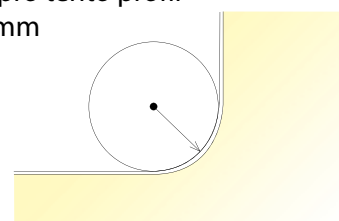

Instalace

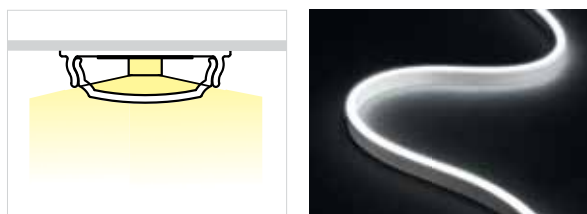

Profil

ML kód	Produkt	Délka	Popis	Difuzor (propustnost)	Cena Kč za 1 m bez DPH	
ML-761.015.07.1	Komplet				220,20	
ML-761.115.07.1	AL profil	1 m	Přisazený hliníkový profil, ohebný, 18x6 mm, mléčný difuzor	mléčný (52%)	130,50	
ML-761.215.07.1	Difuzor				89,70	
ML-761.015.07.2	Komplet				matný (68%)	190,20
ML-761.115.07.2	AL profil	2 m				115,50
ML-761.215.07.2	Difuzor		74,70			
ML-761.015.07.9	Komplet	na míru*	na míru*			
ML-761.016.07.1	Komplet				213,60	
ML-761.115.07.1	AL profil	1 m	Přisazený hliníkový profil, ohebný, 18x6 mm, matný difuzor	matný (68%)	130,50	
ML-761.216.07.1	Difuzor				83,10	
ML-761.016.07.2	Komplet				183,60	
ML-761.115.07.2	AL profil	2 m				115,50
ML-761.216.07.2	Difuzor		68,10			
ML-761.016.07.9	Komplet	na míru*	na míru*			

Uvedené ceny jsou brutto velkoobchodní ceny v Kč bez DPH
* Profil na míru lze objednat do maximální délky 2 metry

Příslušenství

ML kód	Popis	Obrázek	Cena Kč bez DPH
ML-762.015.07.0	Koncovka bez otvoru pro PI, plast, stříbrná barva, 1 ks		12,50
ML-762.015.07.1	Koncovka s otvorem pro PI, plast, stříbrná barva, 1 ks		12,50

Uvedené ceny jsou brutto velkoobchodní ceny v Kč bez DPH

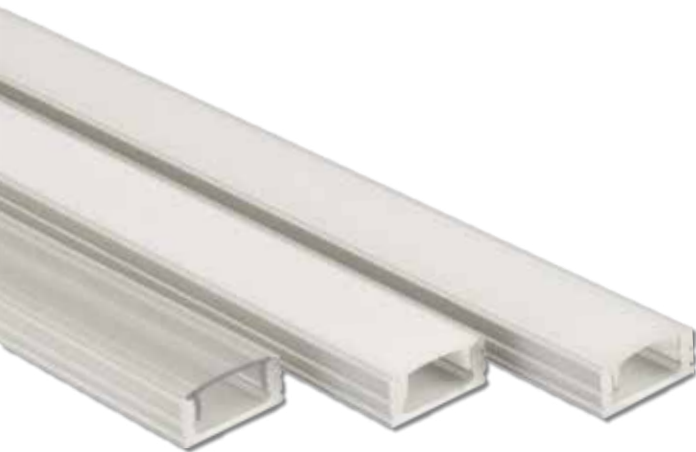

PH

max. 12 mm

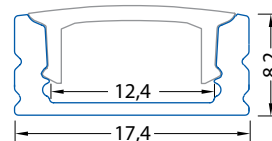
 max.
19,2 W/m

Tyto pásy netvoří na mléčném difuzoru viditelné body.



 180 LED/m, 12W
24V, IP20 **07A**

 240 LED/m, 6W
24V, IP20/IP65 **43A**

Použití

- pro LED pásy do šíře 12 mm
- vhodný pro přisazenou montáž a klasické použití LED pásků
- instalace pomocí montážních úchytů
- k chlazení LED pásků a pro jejich snadnější montáž
- kuchyně, ložnice a jiné obytné místnosti
- kancelářské prostory, prodejny...

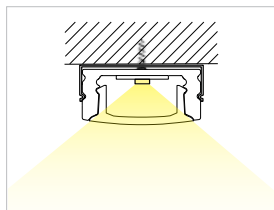
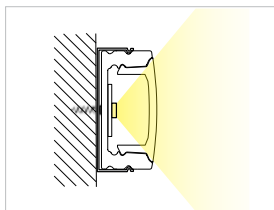
Instalace



Profil

ML kód	Produkt	Délka	Popis	Difuzor (propustnost)	Cena Kč za 1 m bez DPH		
ML-761.021.02.1	Komplet				187,50		
ML-761.121.02.1	AL profil	1 m	Přisazený hliníkový profil 17x8 mm, mléčný difuzor	mléčný (70%)	134,90		
ML-761.221.02.1	Difuzor				52,60		
ML-761.021.02.2	Komplet						157,50
ML-761.121.02.2	AL profil	2 m			119,90		
ML-761.221.02.2	Difuzor				37,60		
ML-761.021.02.9	Komplet	na míru*			na míru*		
ML-761.022.02.1	Komplet				193,90		
ML-761.121.02.1	AL profil	1 m	Přisazený hliníkový profil 17x8 mm, matný difuzor	matný (80%)	134,90		
ML-761.222.02.1	Difuzor				52,60		
ML-761.022.02.2	Komplet						163,90
ML-761.121.02.2	AL profil	2 m			119,90		
ML-761.222.02.2	Difuzor				44,00		
ML-761.022.02.9	Komplet	na míru*			na míru*		
ML-761.023.02.1	Komplet				193,90		
ML-761.121.02.1	AL profil	1 m	Přisazený hliníkový profil 17x8 mm, čirý difuzor	čirý (90%)	134,90		
ML-761.223.02.1	Difuzor				52,60		
ML-761.023.02.2	Komplet						163,90
ML-761.121.02.2	AL profil	2 m			119,90		
ML-761.223.02.2	Difuzor				44,00		
ML-761.023.02.9	Komplet	na míru*			na míru*		

Uvedené ceny jsou brutto velkoobchodní ceny v Kč bez DPH

* Profil na míru lze objednat do maximální délky 2 metry

Příslušenství

ML kód	Popis	Obrázek	Cena Kč bez DPH
ML-762.021.02.0	Koncovka pro PH bez otvoru, plast, stříbrná barva, 1 ks		10,80
ML-762.021.02.1	Koncovka pro PH s otvorem, plast, stříbrná barva, 1 ks		10,80
ML-762.121.02.0	Plastový úchyt pro profil PH, stříbrná barva		10,80

Uvedené ceny jsou brutto velkoobchodní ceny v Kč bez DPH



až
3 m

Tyto pásy netvoří na mléčném difuzoru viditelné body.



Použití

- pro LED pásy do šíře 12 mm
- vhodný pro přisazenou montáž a klasické použití LED pásků
- k chlazení LED pásků a pro jejich snadnější montáž
- kuchyně, ložnice a jiné obytné místnosti
- kancelářské prostory, prodejny...
- instalace pomocí montážních úchytů, vrtů a lepidel

Ukázka možného přívodu napájení v případě vestavné montáže

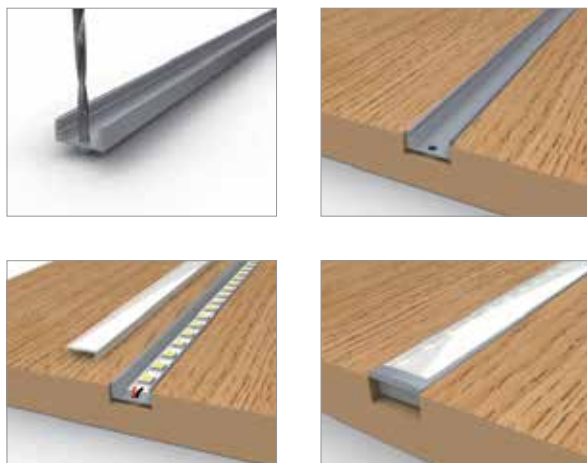

PQ

max. 12 mm

max.
19,2 W/m

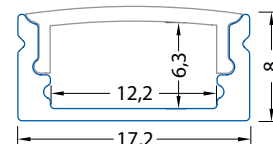
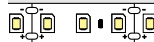

Profil

ML kód	Produkt	Délka	Popis	Difuzor (propustnost)	Cena Kč za 1 m bez DPH	
ML-761.001.43.1	Komplet				171,10	
ML-761.101.43.1	AL profil	1 m	Přisazený hliníkový profil 17x8 mm, mléčný difuzor	mléčný (70%)	93,80	
ML-761.201.43.1	Difuzor				77,30	
ML-761.001.43.2	Komplet					141,10
ML-761.101.43.2	AL profil	2 m			78,80	
ML-761.201.43.2	Difuzor				62,30	
ML-761.001.43.3	Komplet					141,10
ML-761.101.43.3	AL profil	3 m		78,80		
ML-761.201.43.3	Difuzor			62,30		
ML-761.001.43.9	Komplet	na míru*			na míru*	
ML-761.002.43.1	Komplet				171,10	
ML-761.101.43.1	AL profil	1 m	Přisazený hliníkový profil 17x8 mm, matný difuzor	matný (80%)	93,80	
ML-761.202.43.1	Difuzor				77,30	
ML-761.002.43.2	Komplet					141,10
ML-761.101.43.2	AL profil	2 m			78,80	
ML-761.202.43.2	Difuzor				62,30	
ML-761.002.43.3	Komplet					141,10
ML-761.101.43.3	AL profil	3 m		78,80		
ML-761.202.43.3	Difuzor			62,30		
ML-761.002.43.9	Komplet	na míru*			na míru*	
ML-761.003.43.1	Komplet				171,10	
ML-761.101.43.1	AL profil	1 m	Přisazený hliníkový profil 17x8 mm, čirý difuzor	čirý (90%)	93,80	
ML-761.203.43.1	Difuzor				77,30	
ML-761.003.43.2	Komplet					141,10
ML-761.101.43.2	AL profil	2 m			78,80	
ML-761.203.43.2	Difuzor				62,30	
ML-761.003.43.3	Komplet					141,10
ML-761.101.43.3	AL profil	3 m		78,80		
ML-761.203.43.3	Difuzor			62,30		
ML-761.003.43.9	Komplet	na míru*			na míru*	

Uvedené ceny jsou brutto velkoobchodní ceny v Kč bez DPH

* Profil na míru lze objednat do maximální délky 3 metry

Příslušenství

ML kód	Popis	Obrázek	Cena Kč bez DPH
ML-762.001.43.0	Koncovka bez otvoru pro PQ, plast, šedá barva, 1 ks		6,60
ML-762.001.43.1	Koncovka s otvorem pro PQ, plast, šedá barva, 1 ks		6,60
ML-762.101.43.0	Plastový transparentní úchyt pro profil PQ, PR a PS		9,10

Uvedené ceny jsou brutto velkoobchodní ceny v Kč bez DPH



PR

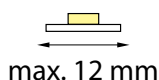

max. 12 mm

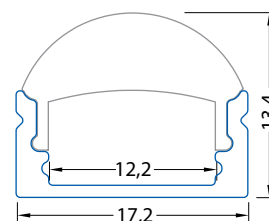
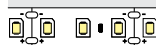
max.
19,2 W/m

Použití

- pro LED pásky do šíře 12 mm
- vhodný pro přisazenou montáž a klasické použití LED pásků
- instalace pomocí montážních úchytů
- k chlazení LED pásků a pro jejich snadnější montáž
- kuchyně, ložnice a jiné obytné místnosti
- kancelářské prostory, prodejny...

Instalace

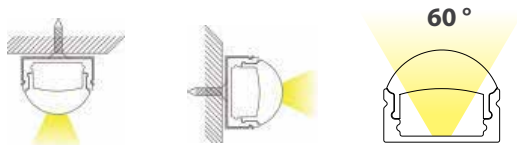

užší vyzařovací úhel čočky: **60°**
(standardní vyzařovací úhel je **120°**)





Profil

ML kód	Produkt	Délka	Popis	Difuzor (propustnost)	Cena Kč za 1 m bez DPH
ML-761.004.43.1	Komplet	1 m	Přisazený hliníkový profil 17x13 mm s čočkou, čirý difuzor	 čirý (90%)	262,40
ML-761.101.43.1	AL profil				93,80
ML-761.204.43.1	Difuzor				168,60
ML-761.004.43.2	Komplet	2 m			332,40
ML-761.101.43.2	AL profil				78,80
ML-761.204.43.2	Difuzor				153,60
ML-761.004.43.9	Komplet	na míru*			na míru*

Uvedené ceny jsou brutto velkoobchodní ceny v Kč bez DPH

* Profil na míru lze objednat do maximální délky 2 metry

Příslušenství

ML kód	Popis	Obrázek	Cena Kč bez DPH
ML-762.004.43.0	Koncovka bez otvoru pro PR, plast, šedá barva, 1 ks		5,00
ML-762.004.43.1	Koncovka s otvorem pro PR, plast, šedá barva, 1 ks		5,00
ML-762.101.43.0	Plastový transparentní úchyt pro profil PQ, PR a PS		9,10

Uvedené ceny jsou brutto velkoobchodní ceny v Kč bez DPH



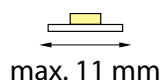
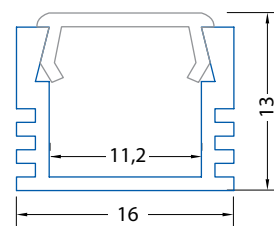
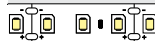

PP

max.
19,2 W/m

Tak, aby se na mléčném difuzoru profilu netvořily viditelné body, je potřeba použít LED pásek s hustotou minimálně 120LED/m.

Použití

- pro LED pásky do šíře 11 mm
- vhodný pro přisazenou montáž a klasické použití LED pásků
- díky větší hloubce profilu dochází k rovnoměrnějšímu rozprostření světla z LED pásku na difuzoru
- instalace pomocí montážních úchytů
- k chlazení LED pásků a pro jejich snadnější montáž
- kuchyně, ložnice a jiné obytné místnosti
- kancelářské prostory, prodejny...



Profil

ML kód	Produkt	Délka	Popis	Difuzor (propustnost)	Cena Kč za 1 m bez DPH
ML-761.012.02.1	Komplet				265,00
ML-761.112.02.1	AL profil	1 m	Přisazený hliníkový profil 16x13 mm, mléčný difuzor	mléčný (70%)	214,50
ML-761.201.02.1	Difuzor				50,50
ML-761.012.02.2	Komplet				235,00
ML-761.112.02.2	AL profil	2 m	Přisazený hliníkový profil 16x13 mm, mléčný difuzor	mléčný (70%)	199,50
ML-761.201.02.2	Difuzor				35,50
ML-761.012.02.9	Komplet	na míru*			na míru*
ML-761.013.02.1	Komplet				267,10
ML-761.112.02.1	AL profil	1 m	Přisazený hliníkový profil 16x13 mm, matný difuzor	matný (80%)	214,50
ML-761.202.02.1	Difuzor				50,50
ML-761.013.02.2	Komplet				237,10
ML-761.112.02.2	AL profil	2 m	Přisazený hliníkový profil 16x13 mm, matný difuzor	matný (80%)	199,50
ML-761.202.02.2	Difuzor				37,60
ML-761.013.02.9	Komplet	na míru*			na míru*
ML-761.014.02.1	Komplet				282,80
ML-761.112.02.1	AL profil	1 m	Přisazený hliníkový profil 16x13 mm, čirý difuzor	čirý (90%)	214,50
ML-761.203.02.1	Difuzor				50,50
ML-761.014.02.2	Komplet				252,80
ML-761.112.02.2	AL profil	2 m	Přisazený hliníkový profil 16x13 mm, čirý difuzor	čirý (90%)	199,50
ML-761.203.02.2	Difuzor				53,30
ML-761.014.02.9	Komplet	na míru*			na míru*

Uvedené ceny jsou brutto velkoobchodní ceny v Kč bez DPH

* Profil na míru lze objednat do maximální délky 2 metry

Příslušenství

ML kód	Popis	Obrázek	Cena Kč bez DPH
ML-762.012.02.0	Koncovka bez otvoru pro PP, plast, stříbrná barva, 1 ks		5,00
ML-762.012.02.1	Koncovka s otvorem pro PP, plast, stříbrná barva, 1 ks		5,00
ML-762.112.02.0	Kovový úchyt pro profil PP		8,30

Uvedené ceny jsou brutto velkoobchodní ceny v Kč bez DPH



PS

max. 12 mm

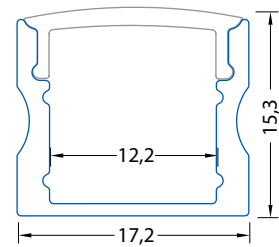
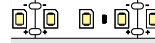
 max.
28,8 W/m

Tak, aby se na mléčném difuzoru profilu netvořily viditelné body, je potřeba použít LED pásek s hustotou minimálně 120LED/m.

Použití

- pro LED pásky do šíře 12 mm
- vhodný pro přisazenou montáž a klasické použití LED pásků
- díky větší hloubce profilu dochází k rovnoměrnějšímu rozptření světla z LED pásku na difuzoru
- instalace pomocí montážních úchytů
- k chlazení LED pásků a pro jejich snadnější montáž
- kuchyně, ložnice a jiné obytné místnosti
- kancelářské prostory, prodejny...

Instalace

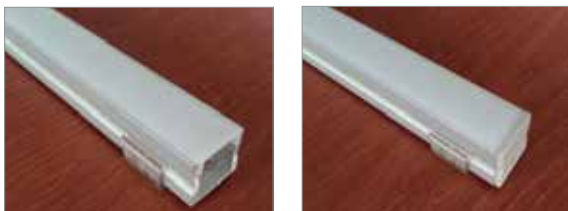
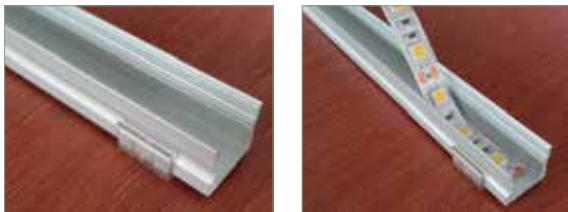

Profil

ML kód	Produkt	Délka	Popis	Difuzor (propustnost)	Cena Kč za 1 m bez DPH
ML-761.005.43.1	Komplet				223,60
ML-761.105.43.1	AL profil	1 m	Přisazený hliníkový profil 17x15 mm, mléčný difuzor	mléčný (70%)	146,30
ML-761.201.43.1	Difuzor				77,30
ML-761.005.43.2	Komplet				193,60
ML-761.105.43.2	AL profil	2 m			131,30
ML-761.201.43.2	Difuzor		62,30		
ML-761.005.43.9	Komplet	na míru*			na míru*
ML-761.006.43.1	Komplet				223,60
ML-761.105.43.1	AL profil	1 m	Přisazený hliníkový profil 17x15 mm, matný difuzor	matný (80%)	146,30
ML-761.202.43.1	Difuzor				77,30
ML-761.006.43.2	Komplet				193,60
ML-761.105.43.2	AL profil	2 m			131,30
ML-761.202.43.2	Difuzor		62,30		
ML-761.006.43.9	Komplet	na míru*			na míru*
ML-761.007.43.1	Komplet				223,60
ML-761.105.43.1	AL profil	1 m	Přisazený hliníkový profil 17x15 mm, čirý difuzor	čirý (90%)	146,30
ML-761.203.43.1	Difuzor				77,30
ML-761.007.43.2	Komplet				193,60
ML-761.105.43.2	AL profil	2 m			131,30
ML-761.203.43.2	Difuzor		62,30		
ML-761.007.43.9	Komplet	na míru*			na míru*

Uvedené ceny jsou brutto velkoobchodní ceny v Kč bez DPH

* Profil na míru lze objednat do maximální délky 2 metry

Příslušenství

ML kód	Popis	Obrázek	Cena Kč bez DPH
ML-762.005.43.0	Koncovka bez otvoru pro PS, plast, šedá barva, 1 ks		6,60
ML-762.005.43.1	Koncovka s otvorem pro PS, plast, šedá barva, 1 ks		6,60
ML-762.101.43.0	Plastový transparentní úchyt pro profil PQ, PR a PS		9,10

Uvedené ceny jsou brutto velkoobchodní ceny v Kč bez DPH



PX

max. 12 mm

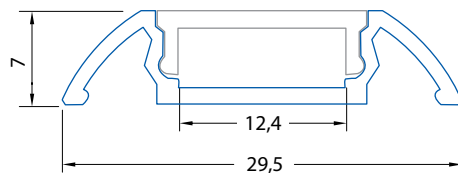
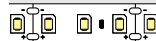
 max.
19,2 W/m

Tyto pásky netvoří na mléčném difuzoru viditelné body.



Použití

- pro LED pásky do šíře 12 mm
- vhodný pro přisazenou montáž a klasické použití LED pásků
- instalace pomocí montážních úchytů
- k chlazení LED pásků a pro jejich snadnější montáž
- kuchyně, ložnice a jiné obytné místnosti
- kancelářské prostory, prodejny...

Instalace



Profil

ML kód	Produkt	Délka	Popis	Difuzor (propustnost)	Cena Kč za 1 m bez DPH
ML-761.015.02.1	Komplet				249,80
ML-761.115.02.1	AL profil	1 m	Přisazený hliníkový profil 30x7 mm, mléčný difuzor	mléčný (70%)	185,10
ML-761.215.02.1	Difuzor				64,70
ML-761.015.02.2	Komplet				219,80
ML-761.115.02.2	AL profil	2 m			170,10
ML-761.215.02.2	Difuzor				49,70
ML-761.015.02.9	Komplet	na míru*			na míru*
ML-761.016.02.1	Komplet				249,80
ML-761.115.02.1	AL profil	1 m	Přisazený hliníkový profil 30x7 mm, matný difuzor	matný (80%)	185,10
ML-761.216.02.1	Difuzor				64,70
ML-761.016.02.2	Komplet				219,80
ML-761.115.02.2	AL profil	2 m			170,10
ML-761.216.02.2	Difuzor				49,70
ML-761.016.02.9	Komplet	na míru*			na míru*
ML-761.017.02.1	Komplet				249,80
ML-761.115.02.1	AL profil	1 m	Přisazený hliníkový profil 30x7 mm, čirý difuzor	čirý (90%)	185,10
ML-761.217.02.1	Difuzor				64,70
ML-761.017.02.2	Komplet				219,80
ML-761.115.02.2	AL profil	2 m			170,10
ML-761.217.02.2	Difuzor				49,70
ML-761.017.02.9	Komplet	na míru*			na míru*

Uvedené ceny jsou brutto velkoobchodní ceny v Kč bez DPH

* Profil na míru lze objednat do maximální délky 2 metry

Příslušenství

ML kód	Popis	Obrázek	Cena Kč bez DPH
ML-762.015.02.0	Koncovka bez otvoru pro PX, plast, stříbrná barva, 1 ks		10,80
ML-762.015.02.1	Koncovka s otvorem pro PX, plast, stříbrná barva, 1 ks		10,80
ML-762.115.02.0	Kovový úchyt pro profil PX		8,30

Uvedené ceny jsou brutto velkoobchodní ceny v Kč bez DPH





PE

max. 10 mm

max.
19,2 W/m

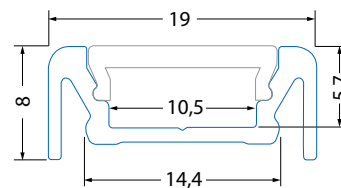
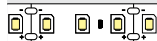

Tyto pásy netvoří na mléčném difuzoru viditelné body.



Použití

- pro LED pásky do šíře 10 mm
- vhodný pro přisazenou montáž a klasické použití LED pásků
- instalace pomocí montážních úchytů
- k chlazení LED pásků a pro jejich snadnější montáž
- kuchyně, ložnice a jiné obytné místnosti
- kancelářské prostory, prodejny...

Instalace



Profil

ML kód	Produkt	Délka	Popis	Difuzor (propustnost)	Cena Kč za 1 m bez DPH
ML-761.095.02.1	Komplet				210,10
ML-761.195.02.1	AL profil	1 m	Přisazený hliníkový profil 19x8 mm, mléčný difuzor	mléčný (70%)	149,40
ML-761.218.02.1	Difuzor				60,70
ML-761.095.02.2	Komplet				180,10
ML-761.195.02.2	AL profil	2 m			134,40
ML-761.218.02.2	Difuzor				45,70
ML-761.095.02.9	Komplet	na míru*			na míru*
ML-761.096.02.1	Komplet				210,10
ML-761.195.02.1	AL profil	1 m	Přisazený hliníkový profil 19x8 mm, matný difuzor	matný (80%)	149,40
ML-761.219.02.1	Difuzor				60,70
ML-761.096.02.2	Komplet				180,10
ML-761.195.02.2	AL profil	2 m			134,40
ML-761.219.02.2	Difuzor				45,70
ML-761.096.02.9	Komplet	na míru*			na míru*
ML-761.097.02.1	Komplet				210,10
ML-761.195.02.1	AL profil	1 m	Přisazený hliníkový profil 19x8 mm, čirý difuzor	čirý (90%)	149,40
ML-761.220.02.1	Difuzor				60,70
ML-761.097.02.2	Komplet				180,10
ML-761.195.02.2	AL profil	2 m			134,40
ML-761.220.02.2	Difuzor				45,70
ML-761.097.02.9	Komplet	na míru*			na míru*

Uvedené ceny jsou brutto velkoobchodní ceny v Kč bez DPH

* Profil na míru lze objednat do maximální délky 2 metry

Příslušenství

ML kód	Popis	Obrázek	Cena Kč bez DPH
ML-762.095.02.0	Koncovka bez otvoru pro PE, plast, stříbrná barva, 1 ks		8,30
ML-762.095.02.1	Koncovka s otvorem pro PE, plast, stříbrná barva, 1 ks		8,30
ML-762.138.02.0	Kovový úchyt pro profil PE, VB, VH, RN		8,30

Uvedené ceny jsou brutto velkoobchodní ceny v Kč bez DPH



PD

max. 16 mm

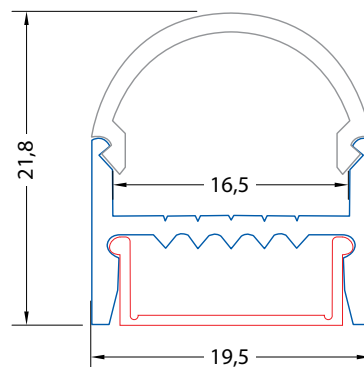
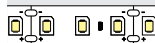
 max.
28,8 W/m

Tak, aby se na mléčném difuzoru profilu netvořily viditelné body, je potřeba použít LED pásek s hustotou minimálně 120LED/m.

Použití

- pro LED pásky do šíře 16 mm
- vhodný pro přisazenou montáž a klasické použití LED pásků
- instalace pomocí montážních úchytů
- k chlazení LED pásků a pro jejich snadnější montáž
- kuchyně, ložnice a jiné obytné místnosti
- kancelářské prostory, prodejny...

Instalace

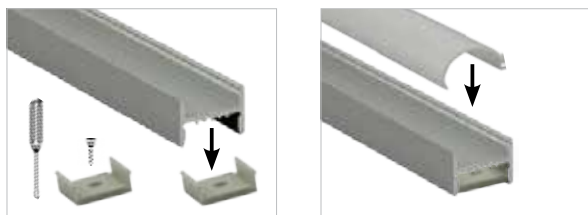

Profil

ML kód	Produkt	Délka	Popis	Difuzor (propustnost)	Cena Kč za 1 m bez DPH
ML-761.006.02.1	Komplet				249,40
ML-761.106.02.1	AL profil	1 m	Přisazený hliníkový profil se skrytými sponami 20x22 mm, mléčný difuzor	mléčný (70%)	181,10
ML-761.206.02.1	Difuzor				68,30
ML-761.006.02.2	Komplet				219,40
ML-761.106.02.2	AL profil	2 m			166,10
ML-761.206.02.2	Difuzor				53,30
ML-761.006.02.9	Komplet	na míru*			na míru*
ML-761.007.02.1	Komplet				258,60
ML-761.106.02.1	AL profil	1 m	Přisazený hliníkový profil se skrytými sponami 20x22 mm, matný difuzor	matný (80%)	181,10
ML-761.207.02.1	Difuzor				68,30
ML-761.007.02.2	Komplet				228,60
ML-761.106.02.2	AL profil	2 m			166,10
ML-761.207.02.2	Difuzor				62,50
ML-761.007.02.9	Komplet	na míru*			na míru*
ML-761.008.02.1	Komplet				249,40
ML-761.106.02.1	AL profil	1 m	Přisazený hliníkový profil se skrytými sponami 20x22 mm, čirý difuzor	čirý (90%)	181,10
ML-761.208.02.1	Difuzor				68,30
ML-761.008.02.2	Komplet				219,40
ML-761.106.02.2	AL profil	2 m			166,10
ML-761.208.02.2	Difuzor				53,30
ML-761.008.02.9	Komplet	na míru*			na míru*

Uvedené ceny jsou brutto velkoobchodní ceny v Kč bez DPH

* Profil na míru lze objednat do maximální délky 2 metry

Příslušenství

ML kód	Popis	Obrázek	Cena Kč bez DPH
ML-762.006.02.0	Koncovka bez otvoru pro PD, plast, stříbrná barva, 1 ks		10,80
ML-762.006.02.1	Koncovka s otvorem pro PD, plast, stříbrná barva, 1 ks		10,80
ML-762.106.02.0	Plastový úchyt pro profil PD, PB, NT		10,80

Uvedené ceny jsou brutto velkoobchodní ceny v Kč bez DPH



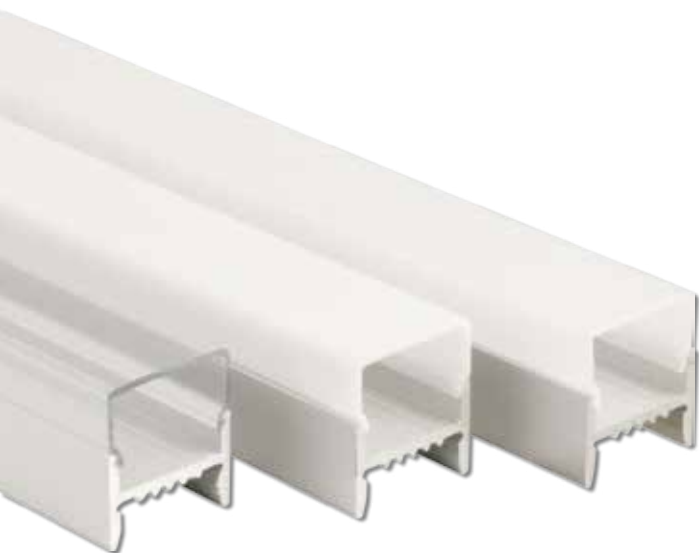

PB

max. 16 mm

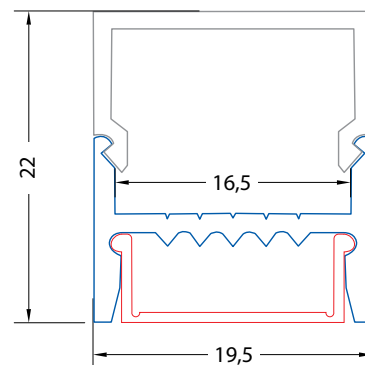
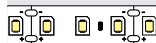
 max.
28,8 W/m

Tak, aby se na mléčném difuzoru profilu netvořily viditelné body, je potřeba použít LED pásek s hustotou minimálně 120LED/m.

Použití

- pro LED pásky do šíře 16 mm
- vhodný pro přisazenou montáž a klasické použití LED pásků
- instalace pomocí montážních úchytů
- k chlazení LED pásků a pro jejich snadnější montáž
- kuchyně, ložnice a jiné obytné místnosti
- kancelářské prostory, prodejny...

Instalace

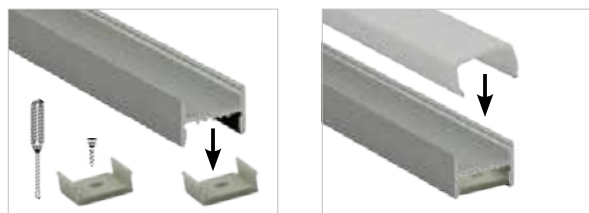

Profil

ML kód	Produkt	Délka	Popis	Difuzor (propustnost)	Cena Kč za 1 m bez DPH
ML-761.009.02.1	Komplet				249,40
ML-761.106.02.1	AL profil	1 m	Přisazený hliníkový profil se skrytými sponami 20x22 mm, mléčný difuzor	mléčný (70%)	181,10
ML-761.209.02.1	Difuzor				68,30
ML-761.009.02.2	Komplet				219,40
ML-761.106.02.2	AL profil	2 m			166,10
ML-761.209.02.2	Difuzor				53,30
ML-761.009.02.9	Komplet	na míru*			na míru*
ML-761.010.02.1	Komplet				249,40
ML-761.106.02.1	AL profil	1 m	Přisazený hliníkový profil se skrytými sponami 20x22 mm, matný difuzor	matný (80%)	181,10
ML-761.210.02.1	Difuzor				68,30
ML-761.010.02.2	Komplet				219,40
ML-761.106.02.2	AL profil	2 m			166,10
ML-761.210.02.2	Difuzor				53,30
ML-761.010.02.9	Komplet	na míru*			na míru*
ML-761.011.02.1	Komplet				245,80
ML-761.106.02.1	AL profil	1 m	Přisazený hliníkový profil se skrytými sponami 20x22 mm, čirý difuzor	čirý (90%)	181,10
ML-761.211.02.1	Difuzor				64,70
ML-761.011.02.2	Komplet				215,80
ML-761.106.02.2	AL profil	2 m			166,10
ML-761.211.02.2	Difuzor				49,70
ML-761.011.02.9	Komplet	na míru*			na míru*

Uvedené ceny jsou brutto velkoobchodní ceny v Kč bez DPH

* Profil na míru lze objednat do maximální délky 2 metry

Příslušenství

ML kód	Popis	Obrázek	Cena Kč bez DPH
ML-762.009.02.0	Koncovka bez otvoru pro PB, plast, stříbrná barva, 1 ks		8,30
ML-762.009.02.1	Koncovka s otvorem pro PB, plast, stříbrná barva, 1 ks		8,30
ML-762.106.02.0	Plastový úchyt pro profil PD, PB, NT		10,80

Uvedené ceny jsou brutto velkoobchodní ceny v Kč bez DPH



Tento pásek netvoří na mléčném difuzoru viditelné body.



300 LED/m, 18W
24V, IP20 **O8A**

PZ

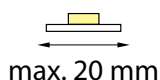

max. 20 mm

max.
18 W/m

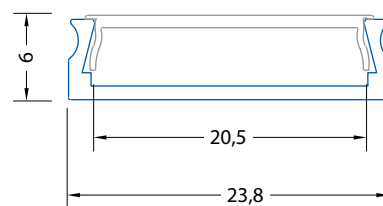
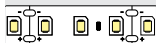

Použití

- pro LED pásky do šíře 20 mm
- vhodný pro přisazenou montáž a použití jednoho nebo dvou LED pásků
- instalace pomocí montážních úchytů
- k chlazení LED pásků a pro jejich snadnější montáž
- kuchyně, ložnice a jiné obytné místnosti
- kancelářské prostory, prodejny...

Instalace



①

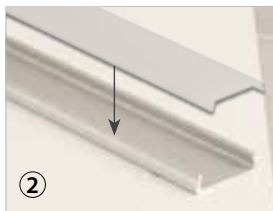

②



③



④



Profil

ML kód	Produkt	Délka	Popis	Difuzor (propustnost)	Cena Kč za 1 m bez DPH
ML-761.004.07.1	Komplet	1 m	Přisazený hliníkový profil 24x6 mm, mléčný difuzor	mléčný (50 - 60%)	253,90
ML-761.104.07.1	AL profil				172,50
ML-761.204.07.1	Difuzor				81,40
ML-761.004.07.2	Komplet	2 m	Přisazený hliníkový profil 24x6 mm, mléčný difuzor	223,90	223,90
ML-761.104.07.2	AL profil				157,50
ML-761.204.07.2	Difuzor				66,40
ML-761.004.07.9	Komplet	na míru*			na míru*

Uvedené ceny jsou brutto velkoobchodní ceny v Kč bez DPH

* Profil na míru lze objednat do maximální délky 2 metry

Příslušenství

ML kód	Popis	Obrázek	Cena Kč bez DPH
ML-762.004.07.0	Koncovka bez otvoru pro PZ, plast, stříbrná barva, 1 ks		16,60
ML-762.004.07.1	Koncovka s otvorem pro PZ, plast, stříbrná barva, 1 ks		16,60
ML-762.104.07.0	Kovový úchyt pro profil PZ		4,20

Uvedené ceny jsou brutto velkoobchodní ceny v Kč bez DPH





PF

max. 20 mm

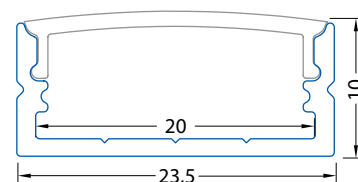
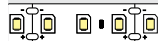
 max.
19,2 W/m

Tyto pásky netvoří na mléčném difuzoru viditelné body.



 180 LED/m, 12W
24V, IP20 **07A**

 240 LED/m, 6W
24V, IP20/IP65 **43A**

Použití

- pro LED pásky do šíře 20 mm
- vhodný pro přisazenou montáž a instalaci dvouřadých LED pásek
- instalace pomocí montážních úchytů
- k chlazení LED pásek a pro jejich snadnější montáž
- kuchyně, ložnice a jiné obytné místnosti
- kancelářské prostory, prodejny...

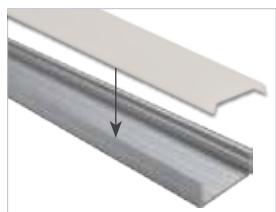
Instalace



Profil

ML kód	Produkt	Délka	Popis	Difuzor (propustnost)	Cena Kč za 1 m bez DPH
ML-761.008.43.1	Komplet				219,20
ML-761.108.43.1	AL profil	1 m	Přisazený hliníkový profil 24x10 mm, mléčný difuzor	mléčný (70%)	125,30
ML-761.208.43.1	Difuzor				93,90
ML-761.008.43.2	Komplet				189,20
ML-761.108.43.2	AL profil	2 m			110,30
ML-761.208.43.2	Difuzor		78,90		
ML-761.008.43.9	Komplet	na míru*			na míru*
ML-761.009.43.1	Komplet				219,20
ML-761.108.43.1	AL profil	1 m	Přisazený hliníkový profil 24x10 mm, matný difuzor	matný (80%)	125,30
ML-761.209.43.1	Difuzor				93,90
ML-761.009.43.2	Komplet				189,20
ML-761.108.43.2	AL profil	2 m			110,30
ML-761.209.43.2	Difuzor		78,90		
ML-761.009.43.9	Komplet	na míru*			na míru*
ML-761.025.43.1	Komplet				219,20
ML-761.108.43.1	AL profil	1 m	Přisazený hliníkový profil 24x10 mm, čirý difuzor	čirý (90%)	125,30
ML-761.225.43.1	Difuzor				93,90
ML-761.025.43.2	Komplet				189,20
ML-761.108.43.2	AL profil	2 m			110,30
ML-761.225.43.2	Difuzor		78,90		
ML-761.025.43.9	Komplet	na míru*			na míru*

Uvedené ceny jsou brutto velkoobchodní ceny v Kč bez DPH

* Profil na míru lze objednat do maximální délky 2 metry

Příslušenství

ML kód	Popis	Obrázek	Cena Kč bez DPH
ML-762.008.43.0	Koncovka bez otvoru pro PF, plast, šedá barva, 1 ks		6,60
ML-762.008.43.1	Koncovka s otvorem pro PF, plast, šedá barva, 1 ks		6,60
ML-762.108.43.0	Kovový úchyt pro profil PF		8,30

Uvedené ceny jsou brutto velkoobchodní ceny v Kč bez DPH



PO

max. 30 mm

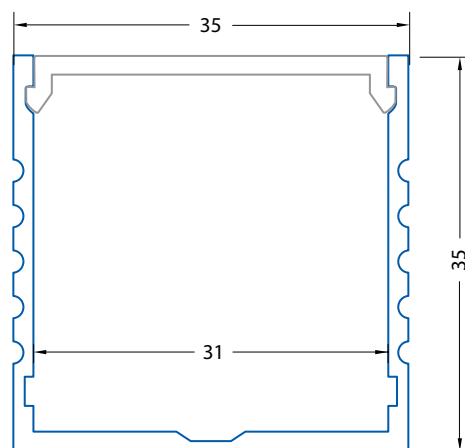
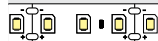
 max.
38,4 W/m

Tak, aby se na mléčném difuzoru profilu netvořily viditelné body, je potřeba použít LED pásek s hustotou minimálně 60LED/m.

Použití

- pro dva LED pásky do šíře 15 mm
- vhodný pro přisazenou montáž a použití dvou LED pásků vedle sebe
- instalace pomocí šroubů
- k chlazení LED pásků a pro jejich snadnější montáž
- kuchyně, ložnice a jiné obytné místnosti
- kancelářské prostory, prodejny...

Instalace

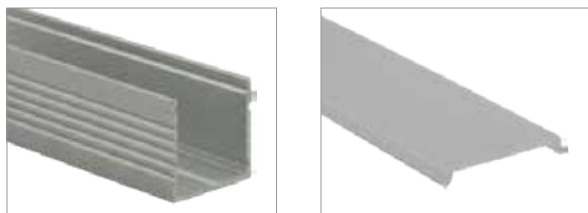

Profil

ML kód	Produkt	Délka	Popis	Difuzor (propustnost)	Cena Kč za 1 m bez DPH
ML-761.004.02.1	Komplet	1 m	Přisazený hliníkový profil 35x35 mm, mléčný difuzor	mléčný (70%)	555,80
ML-761.104.02.1	AL profil				432,90
ML-761.204.02.1	Difuzor				122,90
ML-761.004.02.2	Komplet	2 m	Přisazený hliníkový profil 35x35 mm, mléčný difuzor	mléčný (70%)	525,80
ML-761.104.02.2	AL profil				417,90
ML-761.204.02.2	Difuzor				107,90
ML-761.004.02.9	Komplet	na míru*			na míru*
ML-761.005.02.1	Komplet	1 m	Přisazený hliníkový profil 35x35 mm, matný difuzor	matný (80%)	555,80
ML-761.104.02.1	AL profil				432,90
ML-761.205.02.1	Difuzor				122,90
ML-761.005.02.2	Komplet	2 m	Přisazený hliníkový profil 35x35 mm, matný difuzor	matný (80%)	525,80
ML-761.104.02.2	AL profil				417,90
ML-761.205.02.2	Difuzor				107,90
ML-761.005.02.9	Komplet	na míru*			na míru*

Uvedené ceny jsou brutto velkoobchodní ceny v Kč bez DPH

* Profil na míru lze objednat do maximální délky 2 metry

Příslušenství

ML kód	Popis	Obrázek	Cena Kč bez DPH
ML-762.004.02.0	Koncovka pro PO bez otvoru, plast, stříbrná barva, 1 ks		16,60
ML-762.004.02.1	Koncovka pro PO s otvorem, plast, stříbrná barva, 1 ks		16,60

Uvedené ceny jsou brutto velkoobchodní ceny v Kč bez DPH





PC

max. 30 mm

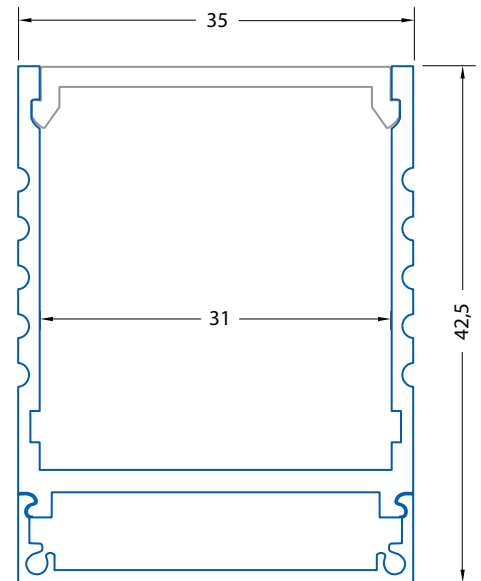
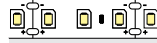
 max.
38,4 W/m

Tak, aby se na mléčném difuzoru profilu netvořily viditelné body, je potřeba použít LED pásek s hustotou minimálně 60LED/m.

Použití

- dvoudílný profil pro dva LED pásy do šíře 15 mm
- vhodný pro přisazenou montáž a použití dvou LED pásků vedle sebe
- instalace pomocí šroubů, vrchní díl se nasune nebo nacvakne na spodní díl
- spodním dílem lze vést napájení - snadná tvorba dlouhých linií
- k chlazení LED pásků a pro jejich snadnější montáž
- kuchyně, ložnice a jiné obytné místnosti
- kancelářské prostory, prodejny...

Instalace

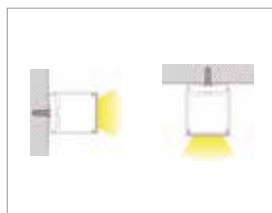

Profil

ML kód	Produkt	Délka	Popis	Difuzor (propustnost)	Cena Kč za 1 m bez DPH	
ML-761.001.07.1	Komplet	1 m	Přisazený hliníkový profil 35x43 mm, mléčný difuzor	mléčný (50 - 60%)	562,30	
ML-761.101.07.1	AL profil				456,00	
ML-761.201.07.1	Difuzor				106,30	
ML-761.001.07.2	Komplet	2 m		Přisazený hliníkový profil 35x43 mm, mléčný difuzor	mléčný (50 - 60%)	532,30
ML-761.101.07.2	AL profil					441,00
ML-761.201.07.2	Difuzor					91,30
ML-761.001.07.9	Komplet	na míru*	Přisazený hliníkový profil 35x43 mm, mléčný difuzor		mléčný (50 - 60%)	na míru*

Uvedené ceny jsou brutto velkoobchodní ceny v Kč bez DPH

* Profil na míru lze objednat do maximální délky 2 metry

Příslušenství

ML kód	Popis	Obrázek	Cena Kč bez DPH
ML-762.001.07.0	Koncovka bez otvoru pro PC, plast, stříbrná barva, 1 ks		27,40
ML-762.001.07.1	Koncovka s otvorem pro PC, plast, stříbrná barva, 1 ks		27,40

Uvedené ceny jsou brutto velkoobchodní ceny v Kč bez DPH



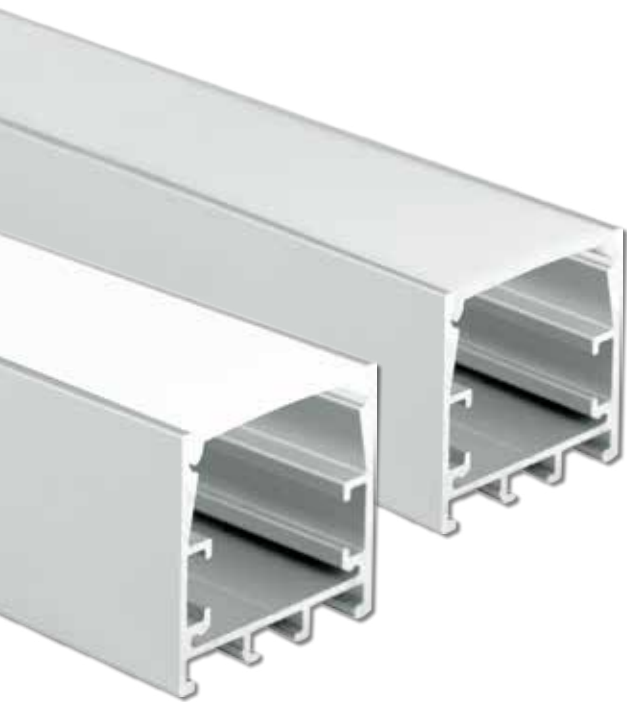

PN

max. 24 mm

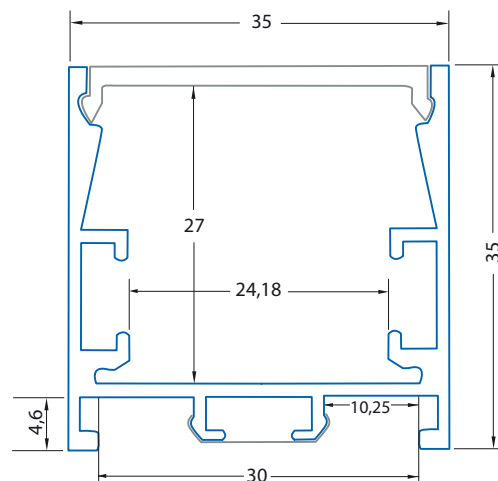
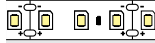
 max.
38,4 W/m

Tak, aby se na mléčném difuzoru profilu netvořily viditelné body, je potřeba použít LED pásek s hustotou minimálně 60LED/m.

Použití

- pro dva LED pásy do šíře 12 mm
- vhodný pro přisazenou a závěsnou montáž
- instalace pomocí šroubů, montážních úchytů, sady k zavěšení,...
- k chlazení LED pásků a pro jejich snadnější montáž
- kuchyně, ložnice a jiné obytné místnosti
- kancelářské prostory, prodejny...

Instalace



Profil

ML kód	Produkt	Délka	Popis	Difuzor (propustnost)	Cena Kč za 1 m bez DPH
ML-761.089.02.1	Komplet				617,80
ML-761.189.02.1	AL profil	1 m	Přisazený hliníkový profil 35x35 mm, mléčný difuzor	mléčný (70%)	494,90
ML-761.204.02.1	Difuzor				122,90
ML-761.089.02.2	Komplet				587,80
ML-761.189.02.2	AL profil	2 m	Přisazený hliníkový profil 35x35 mm, mléčný difuzor	mléčný (70%)	479,90
ML-761.204.02.2	Difuzor				107,90
ML-761.089.02.9	Komplet	na míru*			na míru*
ML-761.090.02.1	Komplet				617,80
ML-761.189.02.1	AL profil	1 m	Přisazený hliníkový profil 35x35 mm, matný difuzor	matný (80%)	494,90
ML-761.205.02.1	Difuzor				122,90
ML-761.090.02.2	Komplet				587,80
ML-761.189.02.2	AL profil	2 m	Přisazený hliníkový profil 35x35 mm, matný difuzor	matný (80%)	479,90
ML-761.205.02.2	Difuzor				107,90
ML-761.090.02.9	Komplet	na míru*			na míru*

Uvedené ceny jsou brutto velkoobchodní ceny v Kč bez DPH

* Profil na míru lze objednat do maximální délky 2 metry

Příslušenství

ML kód	Popis	Obrázek	Cena Kč bez DPH
ML-762.089.02.0	Koncovka pro PN bez otvoru, kov, 1 ks		24,90
ML-762.089.02.1	Koncovka pro PN s otvorem, kov, 1 ks		24,90
ML-762.189.02.0	Kovový úchyt pro profil PN		8,30
ML-762.189.02.1	Sada k zavěšení profilu PN, délka 1,5 m, 2x lanko s příslušenstvím		249,00
ML-762.230.02.1	Kovový propojovací konektor přímý pro AC, AE, PN, ZT		24,90
ML-762.230.02.2	Kovový propojovací konektor rohový pro AC, AE, PN, ZT		24,90
ML-762.230.02.3	Kovový propojovací konektor vertikální pro AC, AE, PN, ZT		24,90

Uvedené ceny jsou brutto velkoobchodní ceny v Kč bez DPH



PJ

max. 12 mm

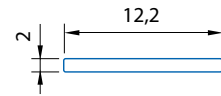

max.
19,2 W/m



Použití

- pro LED pásky do šíře 12 mm
- k chlazení LED pásků a pro jejich snadnější montáž
- díky plochému tvaru lze pásek ohnout
- instalace pomocí lepidla, oboustranné lepicí pásky, vrtů
- podhledy, nepřímé osvětlení, nábytkové instalace

Profil

ML kód	Produkt	Délka	Popis	Cena Kč za 1 m bez DPH
ML-761.117.07.1	Komplet	1 m	Přisazený plochý hliníkový profil, 12x2 mm, bez difuzoru	88,50
ML-761.117.07.2		2 m		73,50
ML-761.117.07.9		na míru*		na míru*

Uvedené ceny jsou brutto velkoobchodní ceny v Kč bez DPH
* Profil na míru lze objednat do maximální délky 2 metry

Instalace

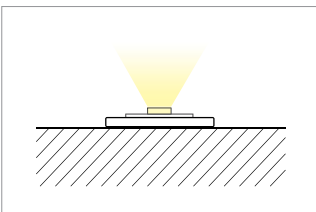

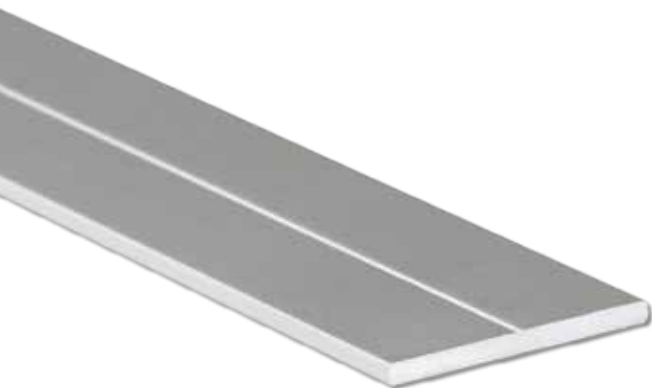

PL

max. 25 mm

max.
2x
9,6 W/m

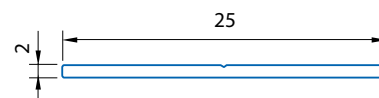
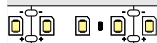

Použití

- pro 2 LED pásky do šíře 12 mm
- k chlazení LED pásků a pro jejich snadnější montáž
- díky plochému tvaru lze pásek ohnout
- instalace pomocí lepidla, oboustranné lepicí pásky, vrtů
- podhledy, nepřímé osvětlení, nábytkové instalace

Profil

ML kód	Produkt	Délka	Popis	Cena Kč za 1 m bez DPH
ML-761.118.07.1	Komplet	1 m	Přisazený plochý hliníkový profil, 25x2 mm, bez difuzoru	114,80
ML-761.118.07.2		2 m		99,80
ML-761.118.07.9		na míru*		na míru*

Uvedené ceny jsou brutto velkoobchodní ceny v Kč bez DPH
* Profil na míru lze objednat do maximální délky 2 metry

Instalace

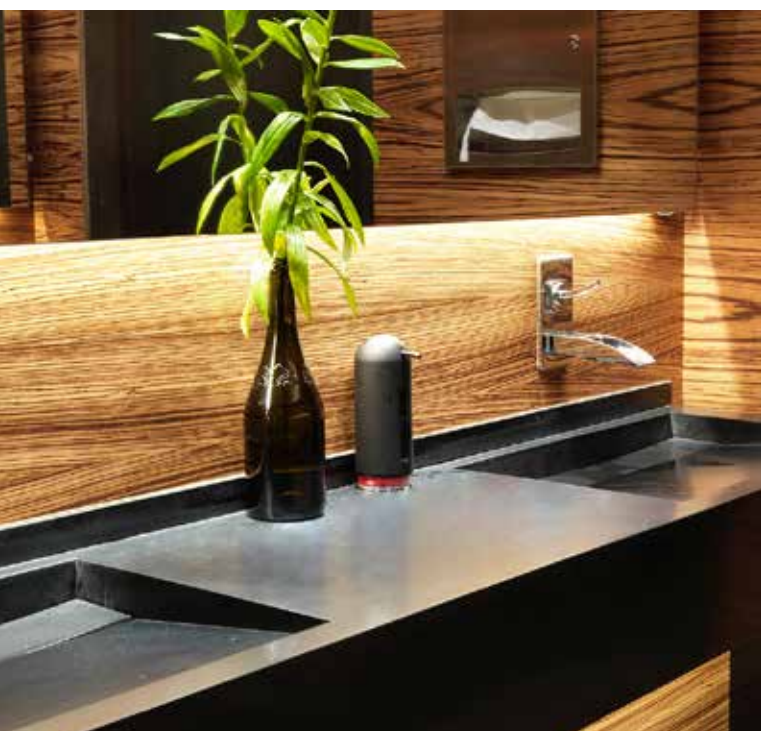
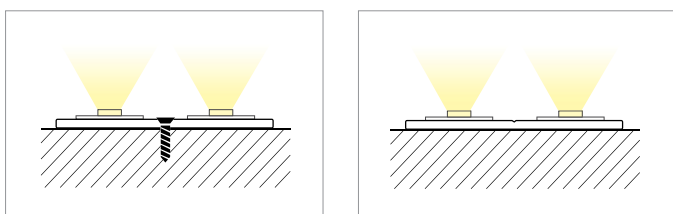



RA

max. 8 mm

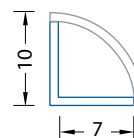
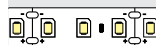
 max.
9,6 W/m

- navrženo pro dosažení krytí IP67, k utěsnění koncovek použijte silikon

Použití

- pro LED pásy do šíře 8 mm
- vhodný pro montáž do vlhkého prostředí
- použití LED pásků bez lepení
- difuzor je pevně spojen se základnou
- instalace pomocí kovových úchytů
- kuchyně, koupelny, toalety, sklepy, bazény, sprchy...

Instalace

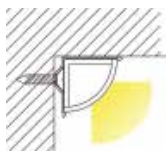

Profil

ML kód	Produkt	Délka	Popis	Difuzor (propustnost)	Cena Kč za 1 m bez DPH
ML-761.024.43.1	Komplet	1 m	Rohový PMMA vlhkotěsný rohový profil 10x7 mm, mléčný difuzor, komplet	mléčný (52%) 	154,50
ML-761.024.43.2		2 m			124,50
ML-761.024.43.9		na míru*			na míru*

Uvedené ceny jsou brutto velkoobchodní ceny v Kč bez DPH

* Profil na míru lze objednat do maximální délky 2 metry

Příslušenství

ML kód	Popis	Obrázek	Cena Kč bez DPH
ML-762.024.43.0	Koncovka bez otvoru pro RA, guma, bílá barva, 1 ks		6,20
ML-762.024.43.1	Koncovka s otvorem pro RA, guma, bílá barva, 1 ks		6,20
ML-762.124.43.0	Kovový úchyt pro profil RA		8,30

Uvedené ceny jsou brutto velkoobchodní ceny v Kč bez DPH



RS

max. 10 mm

až
3 mmax.
19,2 W/m

Tak, aby se na mléčném difuzoru profilu netvořily viditelné body, je potřeba použít LED pásky s hustotou minimálně 120LED/m.

Použití

- pro LED pásky do šíře 10 mm
- vhodný pro přisazenou rohovou montáž
- instalace pomocí montážních úchytů
- k chlazení LED pásek a pro jejich snadnější montáž do rohů
- kuchyně, ložnice a jiné obytné místnosti
- kancelářské prostory, prodejny...

Instalace

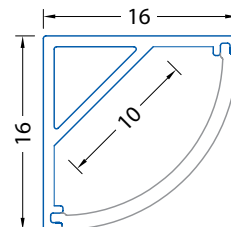

Profil

ML kód	Produkt	Délka	Popis	Difuzor (propustnost)	Cena Kč za 1 m bez DPH
ML-761.041.02.1	Komplet	1 m	Rohový hliníkový profil 16x16 mm, mléčný difuzor	mléčný (70%)	190,20
ML-761.141.02.1	AL profil				142,60
ML-761.241.02.1	Difuzor				47,60
ML-761.041.02.2	Komplet	2 m			129,90
ML-761.141.02.2	AL profil				85,90
ML-761.241.02.2	Difuzor				44,00
ML-761.041.02.3	Komplet	3 m	112,00		
ML-761.141.02.3	AL profil		68,00		
ML-761.241.02.3	Difuzor		44,00		
ML-761.041.02.9	Komplet	na míru**			na míru**
ML-761.042.02.1	Komplet	1 m	Rohový hliníkový profil 16x16 mm, matný difuzor	matný (80%)	159,90
ML-761.141.02.1	AL profil				142,60
ML-761.242.02.1	Difuzor				44,00
ML-761.042.02.2	Komplet	2 m			129,90
ML-761.141.02.2	AL profil				85,90
ML-761.242.02.2	Difuzor				44,00
ML-761.042.02.9	Komplet	na míru*			na míru*
ML-761.043.02.1	Komplet	1 m	Rohový hliníkový profil 16x16 mm, čirý difuzor	čirý (90%)	163,50
ML-761.141.02.1	AL profil				142,60
ML-761.243.02.1	Difuzor				44,00
ML-761.043.02.2	Komplet	2 m			133,50
ML-761.141.02.2	AL profil				85,90
ML-761.243.02.2	Difuzor				47,60
ML-761.043.02.3	Komplet	3 m	112,00		
ML-761.141.02.3	AL profil		68,00		
ML-761.243.02.3	Difuzor		44,00		
ML-761.043.02.9	Komplet	na míru**			na míru**

Uvedené ceny jsou brutto velkoobchodní ceny v Kč bez DPH

* Profil na míru lze objednat do maximální délky 2 metry

** Profil na míru lze objednat do maximální délky 3 metry

Příslušenství

ML kód	Popis	Obrázek	Cena Kč bez DPH
ML-762.041.02.0	Koncovka pro RS bez otvoru, plast, stříbrná barva, 1 ks		10,00
ML-762.041.02.1	Koncovka pro RS s otvorem, plast, stříbrná barva, 1 ks		10,00
ML-762.141.02.0	Plastový stříbrný úchyt pro profil RS, RD		8,30
ML-762.141.02.1	Kovový úchyt pro profil RS, RD		8,30

Uvedené ceny jsou brutto velkoobchodní ceny v Kč bez DPH



Tak, aby se na mléčném difuzoru profilu netvořily viditelné body, je potřeba použít LED pásek s hustotou minimálně 120LED/m.

Použití

- pro LED pásky do šíře 10 mm
- vhodný pro přisazenou rohovou montáž
- instalace pomocí montážních úchytů
- k chlazení LED pásků a pro jejich snadnější montáž do rohů
- kuchyně, ložnice a jiné obytné místnosti
- kancelářské prostory, prodejny...

Instalace

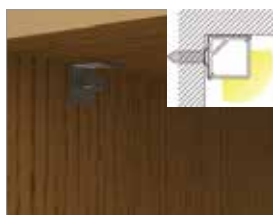

RD

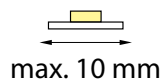
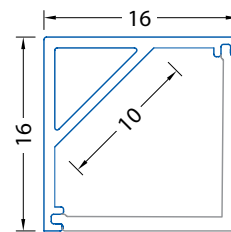
max.
19,2 W/m

Profil

ML kód	Produkt	Délka	Popis	Difuzor (propustnost)	Cena Kč za 1 m bez DPH
ML-761.047.02.1	Komplet	1 m	Přisazený hliníkový profil 16x16 mm, mléčný difuzor	mléčný (70%)	164,90
ML-761.141.02.1	AL profil				142,60
ML-761.247.02.1	Difuzor				49,00
ML-761.047.02.2	Komplet	2 m	Přisazený hliníkový profil 16x16 mm, mléčný difuzor	mléčný (70%)	134,90
ML-761.141.02.2	AL profil				85,90
ML-761.247.02.2	Difuzor				49,00
ML-761.047.02.9	Komplet	na míru*			na míru*
ML-761.048.02.1	Komplet	1 m	Přisazený hliníkový profil 16x16 mm, matný difuzor	matný (80%)	164,90
ML-761.141.02.1	AL profil				142,60
ML-761.248.02.1	Difuzor				49,00
ML-761.048.02.2	Komplet	2 m	Přisazený hliníkový profil 16x16 mm, matný difuzor	matný (80%)	134,90
ML-761.141.02.2	AL profil				85,90
ML-761.248.02.2	Difuzor				49,00
ML-761.048.02.9	Komplet	na míru*			na míru*
ML-761.049.02.1	Komplet	1 m	Přisazený hliníkový profil 16x16 mm, čirý difuzor	čirý (90%)	179,80
ML-761.141.02.1	AL profil				142,60
ML-761.249.02.1	Difuzor				63,90
ML-761.049.02.2	Komplet	2 m	Přisazený hliníkový profil 16x16 mm, čirý difuzor	čirý (90%)	149,80
ML-761.141.02.2	AL profil				85,90
ML-761.249.02.2	Difuzor				63,90
ML-761.049.02.9	Komplet	na míru*			na míru*

Uvedené ceny jsou brutto velkoobchodní ceny v Kč bez DPH

* Profil na míru lze objednat do maximální délky 2 metry

Příslušenství

ML kód	Popis	Obrázek	Cena Kč bez DPH
ML-762.047.02.0	Koncovka pro RD bez otvoru, plast, stříbrná barva, 1 ks		10,80
ML-762.047.02.1	Koncovka pro RD s otvorem, plast, stříbrná barva, 1 ks		10,80
ML-762.141.02.0	Plastový stříbrný úchyt pro profil RS, RD		8,30
ML-762.141.02.1	Kovový úchyt pro profil RS, RD		8,30

Uvedené ceny jsou brutto velkoobchodní ceny v Kč bez DPH



RL

max. 20 mm

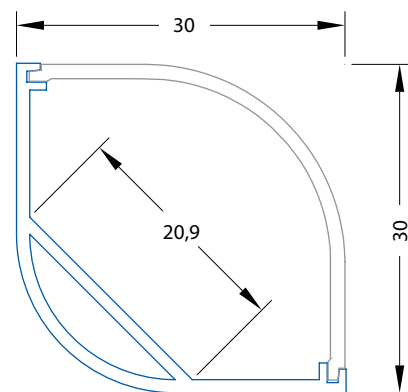
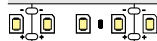
 max.
28,8 W/m

Tak, aby se na mléčném difuzoru profilu netvořily viditelné body, je potřeba použít LED pásek s hustotou minimálně 60LED/m.

Použití

- pro LED pásy do šíře 20 mm
- vhodný pro přisazenou rohovou montáž
- instalace pomocí montážních úchytů
- k chlazení LED pásků a pro jejich snadnější montáž do rohů
- kuchyně, ložnice a jiné obytné místnosti
- kancelářské prostory, prodejny...

Instalace



Profil

ML kód	Produkt	Délka	Popis	Difuzor (propustnost)	Cena Kč za 1 m bez DPH
ML-761.044.02.1	Komplet				468,00
ML-761.144.02.1	AL profil	1 m	Rohový hliníkový profil 30x30 mm, mléčný difuzor	mléčný (70%)	353,60
ML-761.244.02.1	Difuzor				114,40
ML-761.044.02.2	Komplet				438,00
ML-761.144.02.2	AL profil	2 m			338,60
ML-761.244.02.2	Difuzor		99,40		
ML-761.044.02.9	Komplet	na míru*			na míru*
ML-761.045.02.1	Komplet				457,40
ML-761.144.02.1	AL profil	1 m	Rohový hliníkový profil 30x30 mm, matný difuzor	matný (80%)	353,60
ML-761.245.02.1	Difuzor				114,40
ML-761.045.02.2	Komplet				427,40
ML-761.144.02.2	AL profil	2 m			338,60
ML-761.245.02.2	Difuzor		88,80		
ML-761.045.02.9	Komplet	na míru*			na míru*
ML-761.046.02.1	Komplet				457,40
ML-761.144.02.1	AL profil	1 m	Rohový hliníkový profil 30x30 mm, čirý difuzor	čirý (90%)	353,60
ML-761.246.02.1	Difuzor				114,40
ML-761.046.02.2	Komplet				427,40
ML-761.144.02.2	AL profil	2 m			338,60
ML-761.246.02.2	Difuzor		88,80		
ML-761.046.02.9	Komplet	na míru*			na míru*

Uvedené ceny jsou brutto velkoobchodní ceny v Kč bez DPH

* Profil na míru lze objednat do maximální délky 2 metry

Příslušenství

ML kód	Popis	Obrázek	Cena Kč bez DPH
ML-762.044.02.0	Koncovka pro RL bez otvoru, plast, stříbrná barva, 1 ks		8,30
ML-762.044.02.1	Koncovka pro RL s otvorem, plast, stříbrná barva, 1 ks		8,30
ML-762.144.02.0	Plastový stříbrný úchyt pro profil RL, RH		14,10
ML-762.144.43.0	Kovový úchyt pro profil RL, RH		12,50

Uvedené ceny jsou brutto velkoobchodní ceny v Kč bez DPH

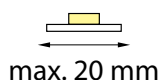
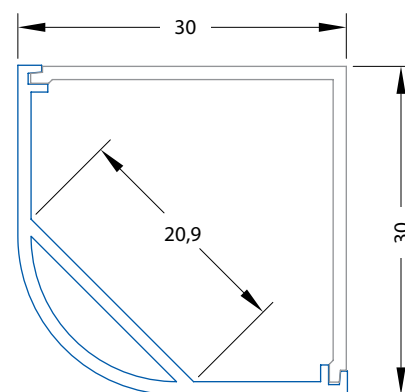
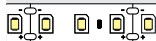

RH

max.
28,8 W/m

Tak, aby se na mléčném difuzoru profilu netvořily viditelné body, je potřeba použít LED pásek s hustotou minimálně 60LED/m.

Použití

- pro LED pásky do šíře 20 mm
- vhodný pro přisazenou rohovou montáž
- instalace pomocí montážních úchytů
- k chlazení LED pásků a pro jejich snadnější montáž do rohů
- kuchyně, ložnice a jiné obytné místnosti
- kancelářské prostory, prodejny...

Instalace



Profil

ML kód	Produkt	Délka	Popis	Difuzor (propustnost)	Cena Kč za 1 m bez DPH
ML-761.050.02.1	Komplet				519,80
ML-761.144.02.1	AL profil	1 m	Rohový hliníkový profil 30x30 mm, mléčný difuzor	mléčný (70%)	353,60
ML-761.250.02.1	Difuzor				166,20
ML-761.050.02.2	Komplet				489,80
ML-761.144.02.2	AL profil	2 m			338,60
ML-761.250.02.2	Difuzor		151,20		
ML-761.050.02.9	Komplet	na míru*			na míru*
ML-761.051.02.1	Komplet				519,80
ML-761.144.02.1	AL profil	1 m	Rohový hliníkový profil 30x30 mm, matný difuzor	matný (80%)	353,60
ML-761.251.02.1	Difuzor				166,20
ML-761.051.02.2	Komplet				489,80
ML-761.144.02.2	AL profil	2 m			338,60
ML-761.251.02.2	Difuzor		151,20		
ML-761.051.02.9	Komplet	na míru*			na míru*

Uvedené ceny jsou brutto velkoobchodní ceny v Kč bez DPH
* Profil na míru lze objednat do maximální délky 2 metry

Příslušenství

ML kód	Popis	Obrázek	Cena Kč bez DPH
ML-762.050.02.0	Koncovka pro RH bez otvoru, plast, stříbrná barva, 1 ks		14,10
ML-762.050.02.1	Koncovka pro RH s otvorem, plast, stříbrná barva, 1 ks		14,10
ML-762.144.02.0	Plastový stříbrný úchyt pro profil RL, RH		14,10
ML-762.144.03.0	Kovový úchyt pro profil RL, RH		12,50

Uvedené ceny jsou brutto velkoobchodní ceny v Kč bez DPH



RN

max. 10 mm

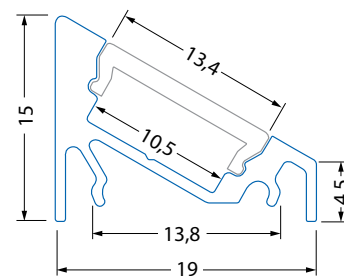
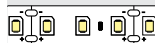
 max.
19,2 W/m

Tyto pásy netvoří na mléčném difuzoru viditelné body.



Použití

- pro LED pásy do šíře 10 mm
- vhodný pro přisazenou rohovou montáž
- instalace pomocí montážních úchytů
- k chlazení LED pásků a pro jejich snadnější montáž do rohů
- kuchyně, ložnice a jiné obytné místnosti
- kancelářské prostory, prodejny...

Instalace



Profil

ML kód	Produkt	Délka	Popis	Difuzor (propustnost)	Cena Kč za 1 m bez DPH	
ML-761.092.02.1	Komplet				267,90	
ML-761.192.02.1	AL profil	1 m	Rohový hliníkový profil 19x15 mm, mléčný difuzor	mléčný (70%)	207,20	
ML-761.218.02.1	Difuzor				60,70	
ML-761.092.02.2	Komplet					237,90
ML-761.192.02.2	AL profil	2 m			192,20	
ML-761.218.02.2	Difuzor		45,70			
ML-761.092.02.9	Komplet	na míru*			na míru*	
ML-761.093.02.1	Komplet				267,90	
ML-761.192.02.1	AL profil	1 m	Rohový hliníkový profil 19x15 mm, matný difuzor	matný (80%)	207,20	
ML-761.219.02.1	Difuzor				60,70	
ML-761.093.02.2	Komplet					237,90
ML-761.192.02.2	AL profil	2 m			192,20	
ML-761.219.02.2	Difuzor		45,70			
ML-761.093.02.9	Komplet	na míru*			na míru*	
ML-761.094.02.1	Komplet				267,90	
ML-761.192.02.1	AL profil	1 m	Rohový hliníkový profil 19x15 mm, čirý difuzor	čirý (90%)	207,20	
ML-761.220.02.1	Difuzor				60,70	
ML-761.094.02.2	Komplet					237,90
ML-761.192.02.2	AL profil	2 m			192,20	
ML-761.220.02.2	Difuzor		45,70			
ML-761.094.02.9	Komplet	na míru*			na míru*	

Uvedené ceny jsou brutto velkoobchodní ceny v Kč bez DPH

* Profil na míru lze objednat do maximální délky 2 metry

Příslušenství

ML kód	Popis	Obrázek	Cena Kč bez DPH
ML-762.092.02.0	Koncovka pro RN bez otvoru (levá), plast, stříbrná barva, 1 ks		8,30
ML-762.092.02.1	Koncovka pro RN s otvorem (pravá), plast, stříbrná barva, 1 ks		8,30
ML-762.138.02.0	Kovový úchyt pro profil RN, PE, VB, VH		8,30

Uvedené ceny jsou brutto velkoobchodní ceny v Kč bez DPH





RT

max. 12 mm

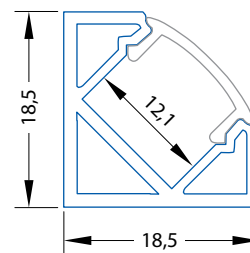
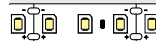
 max.
19,2 W/m

Tak, aby se na mléčném difuzoru profilu netvořily viditelné body, je potřeba použít LED pásek s hustotou minimálně 120LED/m.

Použití

- pro LED pásky do šíře 12 mm
- vhodný pro přisazenou rohovou montáž
- instalace pomocí montážních úchytů
- k chlazení LED pásků a pro jejich snadnější montáž do rohů
- kuchyně, ložnice a jiné obytné místnosti
- kancelářské prostory, prodejny...

Instalace



Profil

ML kód	Produkt	Délka	Popis	Difuzor (propustnost)	Cena Kč za 1 m bez DPH
ML-761.054.02.1	Komplet				345,50
ML-761.154.02.1	AL profil	1 m	Rohový hliníkový profil 19x19 mm, mléčný difuzor	mléčný (70%)	281,50
ML-761.254.02.1	Difuzor				64,00
ML-761.054.02.2	Komplet				315,50
ML-761.154.02.2	AL profil	2 m			266,50
ML-761.254.02.2	Difuzor				49,00
ML-761.054.02.9	Komplet	na míru*			na míru*
ML-761.055.02.1	Komplet				345,50
ML-761.154.02.1	AL profil	1 m	Rohový hliníkový profil 19x19 mm, matný difuzor	matný (80%)	281,50
ML-761.255.02.1	Difuzor				64,00
ML-761.055.02.2	Komplet				315,50
ML-761.154.02.2	AL profil	2 m			266,50
ML-761.255.02.2	Difuzor				49,00
ML-761.055.02.9	Komplet	na míru*			na míru*
ML-761.056.02.1	Komplet				359,00
ML-761.154.02.1	AL profil	1 m	Rohový hliníkový profil 19x19 mm, čirý difuzor	čirý (90%)	281,50
ML-761.256.02.1	Difuzor				62,50
ML-761.056.02.2	Komplet				329,00
ML-761.154.02.2	AL profil	2 m			266,50
ML-761.256.02.2	Difuzor				62,50
ML-761.056.02.9	Komplet	na míru*			na míru*

Uvedené ceny jsou brutto velkoobchodní ceny v Kč bez DPH

* Profil na míru lze objednat do maximální délky 2 metry

Příslušenství

ML kód	Popis	Obrázek	Cena Kč bez DPH
ML-762.054.02.0	Koncovka pro RT bez otvoru, plast, stříbrná barva, 1 ks		10,80
ML-762.054.02.1	Koncovka pro RT s otvorem, plast, stříbrná barva, 1 ks		10,80
ML-762.154.02.1	Kovový úchyt pro profil RT		8,30

Uvedené ceny jsou brutto velkoobchodní ceny v Kč bez DPH



ZP

max. 12 mm

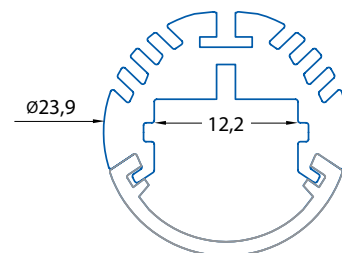
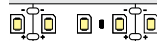
 max.
28,8 W/m

Tak, aby se na mléčném difuzoru profilu netvořily viditelné body, je potřeba použít LED pásek s hustotou minimálně 120LED/m.

Použití

- pro LED pásky do šíře 12 mm
- vhodný pro závěsnou montáž a klasické použití LED pásků
- k chlazení LED pásků a pro jejich snadnější montáž
- masivnější hliník, vhodný jako tyč k zavěšení - neprohýbá se

Instalace

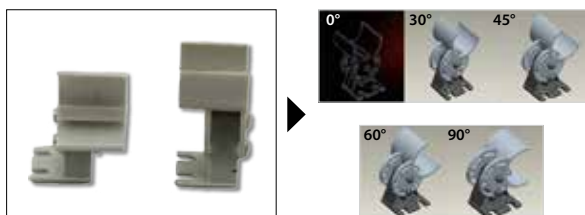

Profil

ML kód	Produkt	Délka	Popis	Difuzor (propustnost)	Cena Kč za 1 m bez DPH
ML-761.060.02.1	Komplet	1 m	Závěsný kruhový hliníkový profil 24 mm, mléčný difuzor	mléčný (70%)	489,90
ML-761.160.02.1	AL profil				403,50
ML-761.260.02.1	Difuzor				86,40
ML-761.060.02.2	Komplet	2 m		459,90	
ML-761.160.02.2	AL profil			388,50	
ML-761.260.02.2	Difuzor			71,40	
ML-761.060.02.9	Komplet	na míru*	na míru*		na míru*
ML-761.061.02.1	Komplet	1 m	Závěsný kruhový hliníkový profil 24 mm, matný difuzor	matný (80%)	497,40
ML-761.160.02.1	AL profil				403,50
ML-761.261.02.1	Difuzor				93,90
ML-761.061.02.2	Komplet	2 m		467,40	
ML-761.160.02.2	AL profil			388,50	
ML-761.261.02.2	Difuzor			78,90	
ML-761.061.02.9	Komplet	na míru*	na míru*		na míru*

Uvedené ceny jsou brutto velkoobchodní ceny v Kč bez DPH

* Profil na míru lze objednat do maximální délky 2 metry

Příslušenství

ML kód	Popis	Obrázek	Cena Kč bez DPH
ML-762.060.02.0	Koncovka pro ZP bez otvoru, plast, stříbrná barva, 1 ks		10,00
ML-762.060.02.1	Koncovka pro ZP s otvorem, plast, stříbrná barva, 1 ks		10,00
ML-762.260.02.0	Plastový úchyt boční pro ZP		17,40
ML-762.260.02.1	Plastový úchyt naklápěcí pro ZP		17,40
ML-762.260.02.2	Kovový držák pro ZP		40,70

Uvedené ceny jsou brutto velkoobchodní ceny v Kč bez DPH



ZX

max. 12 mm

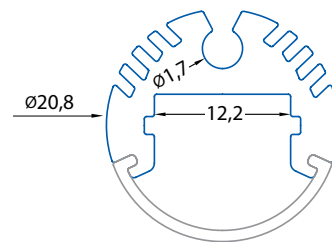
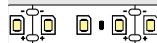
 max.
28,8 W/m

Tak, aby se na mléčném difuzoru profilu netvořily viditelné body, je potřeba použít LED pásek s hustotou minimálně 120LED/m.

Použití

- pro LED pásky do šíře 12 mm
- vhodný pro závěsnou montáž a klasické použití LED pásků
- k chlazení LED pásků a pro jejich snadnější montáž
- dekorativní osvětlení např. do kanceláří obytných prostor apod.

Instalace

- ① ocelová lanka vedou napájení pro LED pásek

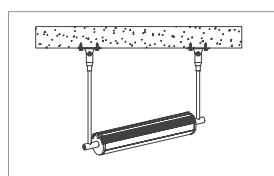
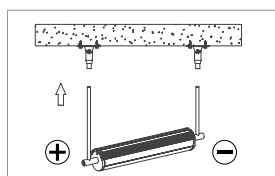

- ② lankový závěs - napájecí kabel je veden zvlášť

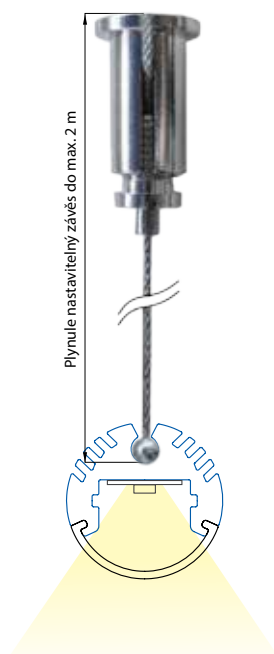
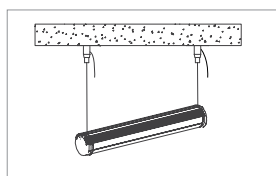
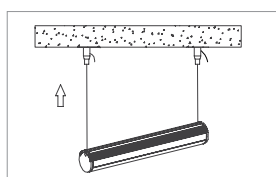

Profil

ML kód	Produkt	Délka	Popis	Difuzor (propustnost)	Cena Kč za 1 m bez DPH			
ML-761.007.07.1	Komplet	1 m	Závěsný hliníkový profil 21 mm, mléčný difuzor	mléčný (70%)	349,30			
ML-761.107.07.1	AL profil				251,30			
ML-761.207.07.1	Difuzor				98,00			
ML-761.007.07.2	Komplet	2 m		Závěsný hliníkový profil 21 mm, mléčný difuzor	mléčný (70%)	319,30		
ML-761.107.07.2	AL profil					236,30		
ML-761.207.07.2	Difuzor					83,00		
ML-761.007.07.9	Komplet	na míru*	Závěsný hliníkový profil 21 mm, matný difuzor		matný (80%)	na míru*		
ML-761.008.07.1	Komplet	1 m				Závěsný hliníkový profil 21 mm, matný difuzor	matný (80%)	349,30
ML-761.107.07.1	AL profil							251,30
ML-761.208.07.1	Difuzor			98,00				
ML-761.008.07.2	Komplet	2 m		Závěsný hliníkový profil 21 mm, matný difuzor	matný (80%)		319,30	
ML-761.107.07.2	AL profil						236,30	
ML-761.208.07.2	Difuzor		83,00					
ML-761.008.07.9	Komplet	na míru*	Závěsný hliníkový profil 21 mm, matný difuzor		matný (80%)	na míru*		

Uvedené ceny jsou brutto velkoobchodní ceny v Kč bez DPH

* Profil na míru lze objednat do maximální délky 2 metry

Příslušenství

ML kód	Popis	Obrázek	Cena Kč bez DPH
ML-762.007.07.0	Koncovka bez otvoru pro ZX, plast, stříbrná barva, 1 ks		10,80
ML-762.007.07.1	Koncovka s otvorem pro ZX, plast, stříbrná barva, 1 ks		10,80
ML-762.107.07.0	Kovový úchyt pro profil ZX		3,30
ML-741.001.50.0	Plynule nastavitelný závěs 2 m		59,50
ML-762.107.07.4	Sada k zavěšení a přívodu napájení pro ZX (2x koncovka, 2x úchyt, 2x lanko 1,5 m)		122,00

Uvedené ceny jsou brutto velkoobchodní ceny v Kč bez DPH



Sada k zavěšení: lanko, koncovka, úchyt

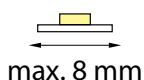
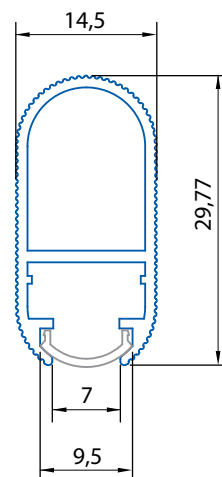
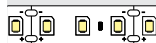

ZE

max.
12 W/m

Tak, aby se na mléčném difuzoru profilu netvořily viditelné body, je potřeba použít LED pásek s hustotou minimálně 120LED/m.

Použití

- pro LED pásky do šíře 8 mm
- ideální pro použití místo klasické šatní tyče
- elegantní a moderní řešení osvětlení šatní skříňe
- zajišťuje chlazení a ochranu LED pásku

Instalace



Profil

ML kód	Produkt	Délka	Popis	Difuzor (propustnost)	Cena Kč za 1 m bez DPH
ML-761.302.02.1	Komplet	1 m	Závěsný hliníkový profil 15x30 mm, černá barva, mléčný difuzor	mléčný (70%)	525,10
ML-761.402.02.1	AL profil				464,40
ML-761.502.02.1	Difuzor				60,70
ML-761.302.02.2	Komplet	2 m			495,10
ML-761.402.02.2	AL profil				449,40
ML-761.502.02.2	Difuzor				45,70
ML-761.302.02.9	Komplet	na míru*			na míru*

Uvedené ceny jsou brutto velkoobchodní ceny v Kč bez DPH

* Profil na míru lze objednat do maximální délky 2 metry

Příslušenství

ML kód	Popis	Obrázek	Cena Kč bez DPH
ML-762.402.02.0	Kovový boční úchyt pro ZE, chrom, 1 ks		58,10
ML-762.402.02.1	Kovový držák pro ZE, chrom, 1ks		58,10

Uvedené ceny jsou brutto velkoobchodní ceny v Kč bez DPH

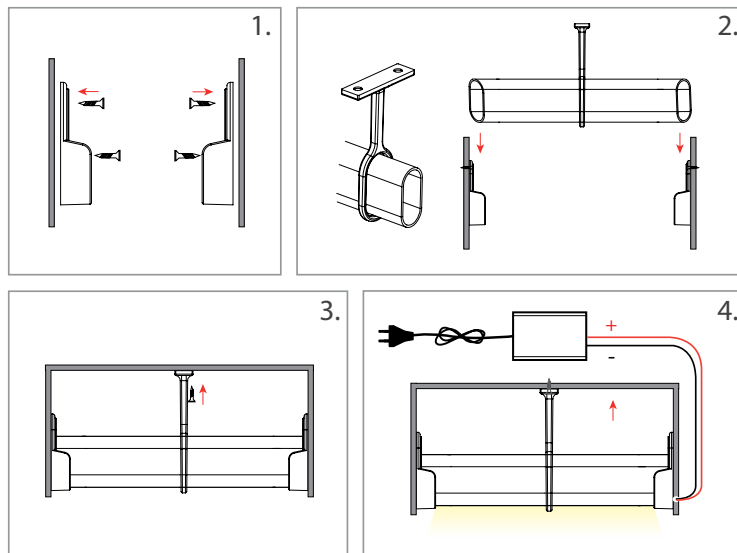

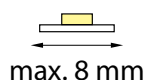
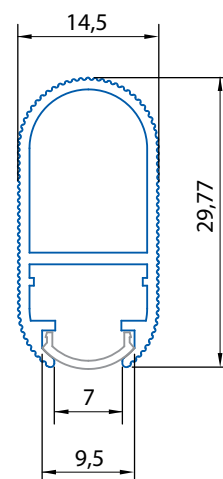
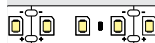

ZE

max.
12 W/m

Tak, aby se na mléčném difuzoru profilu netvořily viditelné body, je potřeba použít LED pásek s hustotou minimálně 120LED/m.

Použití

- pro LED pásy do šíře 8 mm
- ideální pro použití místo klasické šatní tyče
- elegantní a moderní řešení osvětlení šatní skříňe
- zajišťuje chlazení a ochranu LED pásku

Instalace



Profil

ML kód	Produkt	Délka	Popis	Difuzor (propustnost)	Cena Kč za 1 m bez DPH
ML-761.303.02.1	Komplet	1 m	Závěsný hliníkový profil 15x30 mm, stříbrná barva, mléčný difuzor	mléčný (70%)	445,30
ML-761.403.02.1	AL profil				384,60
ML-761.502.02.1	Difuzor				60,70
ML-761.303.02.2	Komplet	2 m			415,30
ML-761.403.02.2	AL profil				369,60
ML-761.502.02.2	Difuzor				45,70
ML-761.303.02.9	Komplet	na míru*			na míru*

Uvedené ceny jsou brutto velkoobchodní ceny v Kč bez DPH

* Profil na míru lze objednat do maximální délky 2 metry

Příslušenství

ML kód	Popis	Obrázek	Cena Kč bez DPH
ML-762.402.02.0	Kovový boční úchyt pro ZE, chrom, 1 ks		58,10
ML-762.402.02.1	Kovový držák pro ZE, chrom, 1ks		58,10

Uvedené ceny jsou brutto velkoobchodní ceny v Kč bez DPH

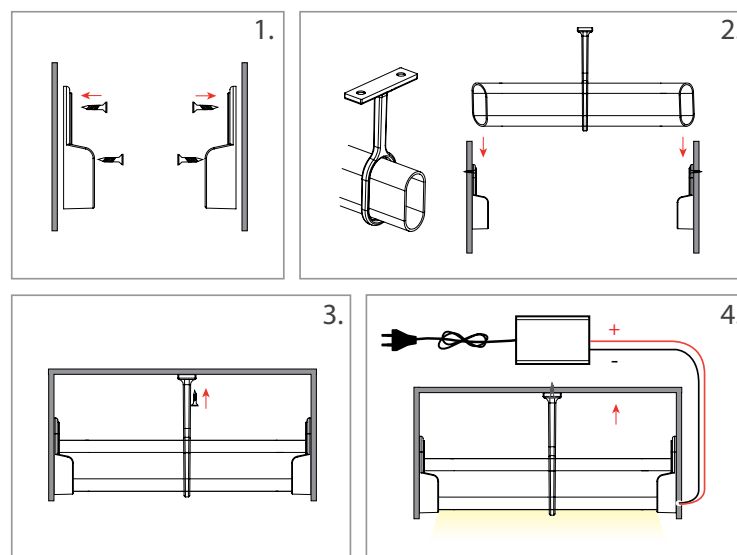



ZQ

max. 16 mm

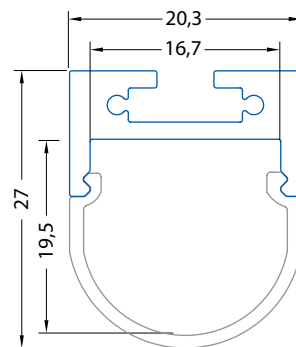
 max.
28,8 W/m

Tak, aby se na mléčném difuzoru profilu netvořily viditelné body, je potřeba použít LED pásek s hustotou minimálně 60LED/m.

Použití

- pro LED pásky do šíře 16 mm
- vhodný pro závěsnou montáž
- instalace pomocí lankového závěsu, šroubů nebo montážních úchytů
- k chlazení LED pásků a pro jejich snadnější montáž
- dekorativní osvětlení

Instalace



Profil

ML kód	Produkt	Délka	Popis	Difuzor (propustnost)	Cena Kč za 1 m bez DPH
ML-761.017.43.1	Komplet				387,20
ML-761.117.43.1	AL profil	1 m	Závěsný hliníkový profil 20x27 mm, matný difuzor	matný (80%)	214,50
ML-761.217.43.1	Difuzor				172,70
ML-761.017.43.2	Komplet				357,20
ML-761.117.43.2	AL profil	2 m			199,50
ML-761.217.43.2	Difuzor				157,70
ML-761.017.43.9	Komplet	na míru*			na míru*

Uvedené ceny jsou brutto velkoobchodní ceny v Kč bez DPH

* Profil na míru lze objednat do maximální délky 2 metry

Příslušenství

ML kód	Popis	Obrázek	Cena Kč bez DPH
ML-762.017.43.0	Koncovka bez otvoru pro ZQ, plast, šedá barva, 1 ks		6,20
ML-762.017.43.1	Koncovka s otvorem pro ZQ, plast, šedá barva, 1 ks		6,20
ML-762.117.43.0	Kovový úchyt pro profil ZQ, ZR		31,50
ML-762.117.43.1	Sada k zavěšení profilu ZQ, ZR, ZK, 1 ks (1x lanko 2 m a příslušenství)		99,60

Uvedené ceny jsou brutto velkoobchodní ceny v Kč bez DPH

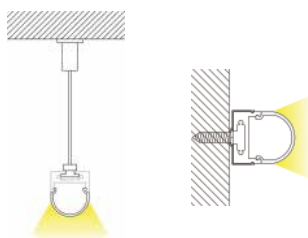

**ZR**

max. 16 mm

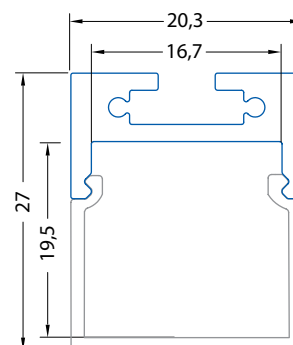
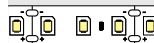
 max.
28,8 W/m

Tak, aby se na mléčném difuzoru profilu netvořily viditelné body, je potřeba použít LED pásek s hustotou minimálně 60LED/m.

Použití

- pro LED pásky do šíře 16 mm
- vhodný pro závěsnou montáž
- instalace pomocí lankového závěsu nebo šroubů
- k chlazení LED pásků a pro jejich snadnější montáž
- dekorativní osvětlení

Instalace



Profil

ML kód	Produkt	Délka	Popis	Difuzor (propustnost)	Cena Kč za 1 m bez DPH
ML-761.018.43.1	Komplet	1 m	Závěsný hliníkový profil 20x27 mm, matný difuzor	matný (80%) 	387,20
ML-761.117.43.1	AL profil				214,50
ML-761.218.43.1	Difuzor				172,70
ML-761.018.43.2	Komplet	2 m			357,20
ML-761.117.43.2	AL profil				199,50
ML-761.218.43.2	Difuzor				157,70
ML-761.018.43.9	Komplet	na míru*			na míru*

Uvedené ceny jsou brutto velkoobchodní ceny v Kč bez DPH
* Profil na míru lze objednat do maximální délky 2 metry

Příslušenství

ML kód	Popis	Obrázek	Cena Kč bez DPH
ML-762.018.43.0	Koncovka bez otvoru pro ZR, plast, šedá barva, 1 ks		9,10
ML-762.018.43.1	Koncovka s otvorem pro ZR, plast, šedá barva, 1 ks		9,10
ML-762.117.43.0	Kovový úchyt pro profil ZQ, ZR		31,50
ML-762.117.43.1	Sada k zavěšení profilu ZQ, ZR, ZK, 1 ks (1x lanko 2 m a příslušenství)		99,60

Uvedené ceny jsou brutto velkoobchodní ceny v Kč bez DPH

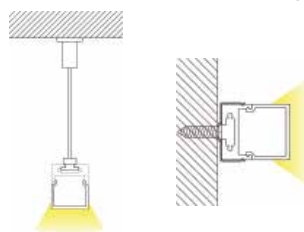



ZN

max. 19 mm

max.
28,8 W/m

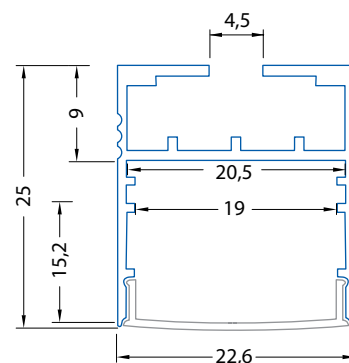
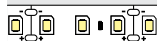

Tak, aby se na matném difuzoru profilu netvořily viditelné body, je potřeba použít LED pásek s hustotou minimálně 120LED/m.

Použití

- pro LED pásky do šíře 19 mm
- vhodný pro závěsnou montáž a klasické použití LED pásků
- instalace pomocí sady k zavěšení
- k chlazení LED pásků a pro jejich snadnější montáž
- kuchyně, ložnice a jiné obytné místnosti
- kancelářské prostory, prodejny...

Možnost přisazení

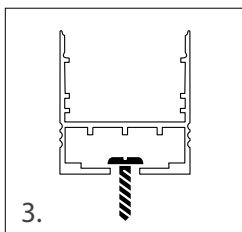
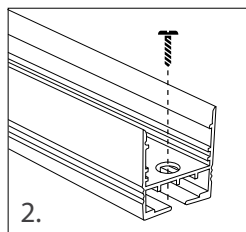
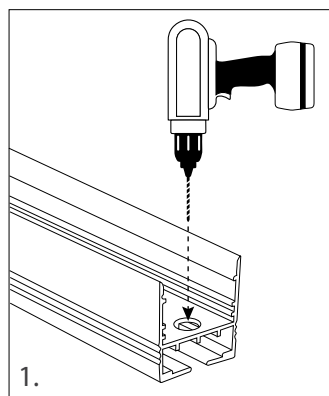

Profil

ML kód	Produkt	Délka	Popis	Difuzor (propustnost)	Cena Kč za 1 m bez DPH
ML-761.009.07.1	Komplet	1 m	Závěsný hliníkový profil 23x25 mm, matný difuzor	matný (70%)	350,40
ML-761.109.07.1	AL profil				256,50
ML-761.205.07.1	Difuzor				93,90
ML-761.009.07.2	Komplet	2 m			320,40
ML-761.109.07.2	AL profil				241,50
ML-761.205.07.2	Difuzor				78,90
ML-761.009.07.9	Komplet	na míru*			na míru*

Uvedené ceny jsou brutto velkoobchodní ceny v Kč bez DPH
* Profil na míru lze objednat do maximální délky 2 metry

Příslušenství

ML kód	Popis	Obrázek	Cena Kč bez DPH
ML-762.009.07.0	Koncovka pro ZN bez otvoru, plast, stříbrná barva, 1 ks		24,90
ML-762.009.07.1	Koncovka pro ZN s otvorem, plast, stříbrná barva, 1 ks		24,90
ML-762.109.07.4	Sada k zavěšení pro ZN (1x koncovka, 1x úchyt, 1x lanko 2 m)		99,60

Uvedené ceny jsou brutto velkoobchodní ceny v Kč bez DPH





ZT

max. 36 mm

max.
38,4 W/m

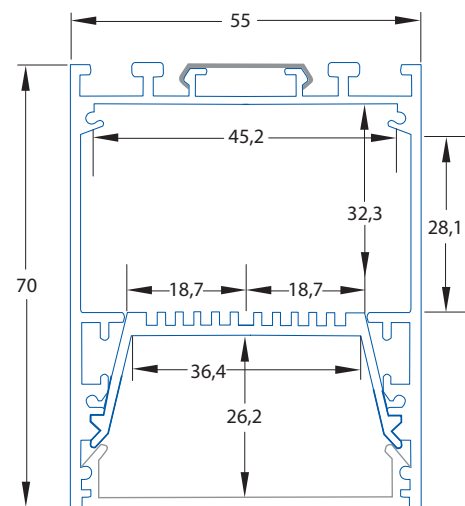
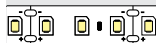

Profil

ML kód	Produkt	Délka	Popis	Difuzor (propustnost)	Cena Kč za 1 m bez DPH
ML-761.091.02.1	Komplet	1 m	Závěsný hliníkový profil 55x70 mm, matný difuzor	matný (80%)	1 576,40
ML-761.191.02.1	AL profil				1 382,10
ML-761.291.02.1	Difuzor				194,30
ML-761.091.02.2	Komplet	2 m			1 546,40
ML-761.191.02.2	AL profil				1 367,10
ML-761.291.02.2	Difuzor				179,30
ML-761.091.02.9	Komplet	na míru*			na míru*

Tak, aby se na mléčném difuzoru profilu netvořily viditelné body, je potřeba použít LED pásek s hustotou minimálně 60LED/m.

Použití

- pro dva LED pásy do šíře 18 mm nebo tři LED pásy do šíře 12 mm
- vhodný pro závěsnou a přisazenou montáž
- lze umístit napájecí zdroj do profilu
- instalace pomocí sady k zavěšení či montážních úchytů
- k chlazení LED pásků a pro jejich snadnější montáž
- kuchyně, ložnice a jiné obytné místnosti, kancelářské prostory, prodejny...

Dva způsoby kompletace:

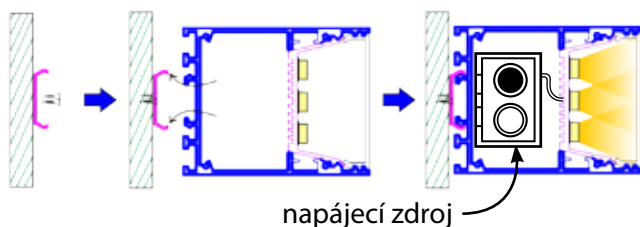
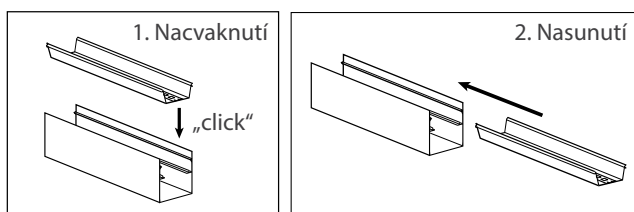

Příslušenství

ML kód	Popis	Obrázek	Cena Kč bez DPH
ML-762.091.02.0	Koncovka pro ZT bez otvoru, kov, 1 ks		99,60
ML-762.191.02.0	Kovový úchyt pro profil ZT		16,60
ML-762.191.02.1	Sada k zavěšení profilu ZT, délka 1,5 m, 2x lanko s příslušenstvím		290,50
ML-762.291.02.0	Spojovací díl pro ZT, tvar L, komplet		Na poptávku
ML-762.291.02.1	Spojovací díl pro ZT, tvar T, komplet		Na poptávku
ML-762.291.02.2	Spojovací díl pro ZT, tvar X, komplet		Na poptávku
ML-762.230.02.1	Kovový propojovací konektor přímý pro AC, AE, PN, ZT		24,90
ML-762.230.02.2	Kovový propojovací konektor rohový pro AC, AE, PN, ZT		24,90
ML-762.230.02.3	Kovový propojovací konektor vertikální pro AC, AE, PN, ZT		24,90

Uvedené ceny jsou brutto velkoobchodní ceny v Kč bez DPH

až
2,5m

ZK

max. 15 mm

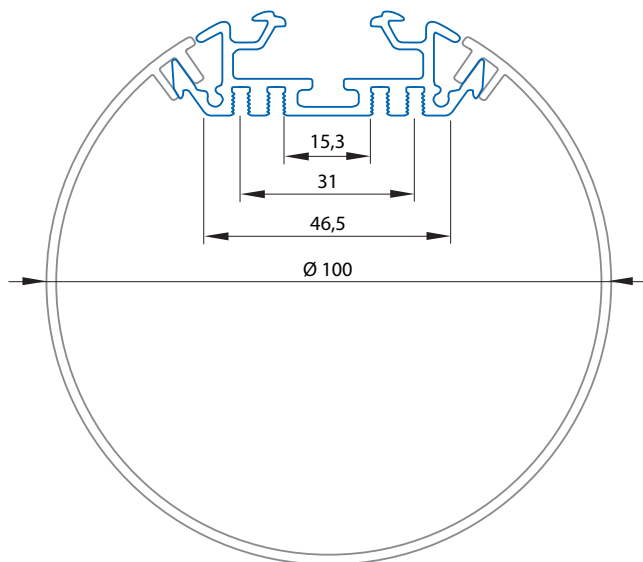
 max.
28,8 W/m

Tak, aby se na mléčném difuzoru profilu netvořily viditelné body, je potřeba použít LED pásek s hustotou minimálně 60LED/m.

Hliníkový profil ZK umožňuje snadno vyrobít originální závěsné LED svítidlo. Díky kombinaci s RGBW LED pásky získáte designové osvětlení, které lze jednoduše přizpůsobit libovolné situaci a vytvořit tak požadovanou atmosféru.

Použití

- pro LED pásek do šíře 15 mm
- instalace pomocí sady k zavěšení
- k chlazení LED pásků
- prodejny, chodby, kavárny, galerie, obytné místnosti

Instalace

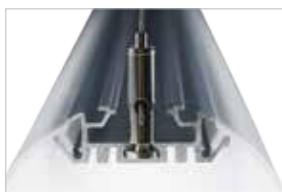

- lze umístit napájecí zdroj na profil



Profil

ML kód	Produkt	Délka	Popis	Difuzor (propustnost)	Cena Kč za 1 m bez DPH
ML-761.032.43.0	Komplet	2,5 m	Závěsný hliníkový profil 100 mm, mléčný difuzor	mléčný (70%)	1 880,80
ML-761.132.43.0	AL profil				672,00
ML-761.232.43.0	Difuzor				1 211,80
ML-761.032.43.9	Komplet	na míru*			na míru*

Uvedené ceny jsou brutto velkoobchodní ceny v Kč bez DPH
* Profil na míru lze objednat do maximální délky 2,5 metry

Příslušenství

ML kód	Popis	Obrázek	Cena Kč bez DPH
ML-762.032.43.0	Koncovka pro ZK bez otvoru, plast, stříbrná barva, 1 ks		36,50
ML-762.132.43.0	Kovový úchyt pro profil ZK		16,60
ML-762.117.43.1	Sada k zavěšení profilu ZQ, ZR, ZK, 1 ks (1x lanko 2 m a příslušenství)		99,60

Uvedené ceny jsou brutto velkoobchodní ceny v Kč bez DPH

Perfektní rozptyl světla bez viditelného tečkování již při 60 LED/m díky kvalitnímu a dostatečně velkému difuzoru.





VN

max. 5 mm

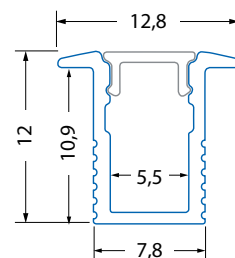
 max.
7,2 W/m

Tento pásek netvoří na matném difuzoru viditelné body.

 120 LED/m, 7,2W
24V, IP20 **06A**

Použití

- pro LED pásy do šíře 5 mm
- ideální pro vestavnou montáž do vyfrézované drážky
- velmi úzký, ale hluboký profil pro perfektní rozptyl světla
- fixace pomocí vrtů, lepidel
- designový profil pro nábytkové stěny, obytné místnosti, komerční prostory apod.

Instalace

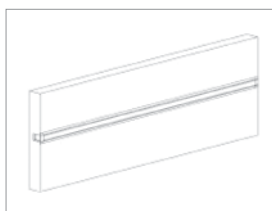
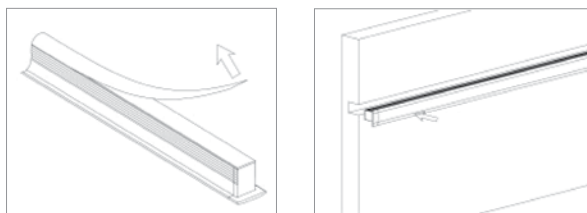
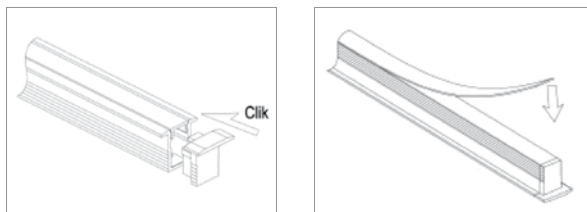
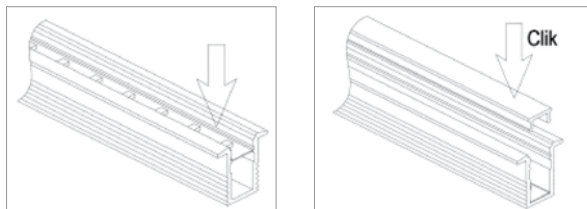

Profil

ML kód	Produkt	Délka	Popis	Difuzor (propustnost)	Cena Kč za 1 m bez DPH
ML-761.029.43.1	Komplet	1 m	Vestavný hliníkový profil 13x12 mm, matný difuzor	matný (80%)	145,00
ML-761.129.43.1	AL profil				88,50
ML-761.228.43.1	Difuzor				56,50
ML-761.029.43.2	Komplet	2 m			115,00
ML-761.129.43.2	AL profil				73,50
ML-761.228.43.2	Difuzor				41,50
ML-761.029.43.9	Komplet	na míru*			na míru*

Uvedené ceny jsou brutto velkoobchodní ceny v Kč bez DPH

* Profil na míru lze objednat do maximální délky 2 metry

Příslušenství

ML kód	Popis	Obrázek	Cena Kč bez DPH
ML-762.029.43.0	Koncovka bez otvoru pro VN, šedá barva, plast, 1 ks		6,20
ML-762.029.43.1	Koncovka s otvorem pro VN, šedá barva, plast, 1 ks		6,20

Uvedené ceny jsou brutto velkoobchodní ceny v Kč bez DPH



VR

max. 10 mm

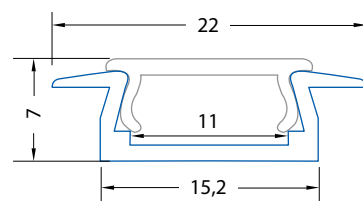
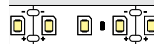
 max.
14,4 W/m

Tyto pásky netvoří na mléčném difuzoru viditelné body.



Použití

- pro LED pásky do šíře 10 mm
- vhodný pro vestavnou montáž
- instalace pomocí šroubů
- k chlazení LED pásků a pro jejich snadnější montáž
- kuchyně, ložnice a jiné obytné místnosti
- kancelářské prostory, prodejny...

Instalace

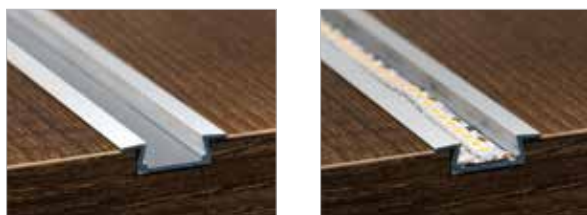

Profil

ML kód	Produkt	Délka	Popis	Difuzor (propustnost)	Cena Kč za 1 m bez DPH
ML-761.024.02.1	Komplet				182,10
ML-761.124.02.1	AL profil	1 m	Vestavný hliníkový profil 22x7 mm, mléčný difuzor	mléčný (70%)	131,60
ML-761.201.02.1	Difuzor				50,50
ML-761.024.02.2	Komplet				152,10
ML-761.124.02.2	AL profil	2 m			
ML-761.201.02.2	Difuzor		35,50		
ML-761.024.02.9	Komplet	na míru*	na míru*		
ML-761.025.02.1	Komplet				184,20
ML-761.124.02.1	AL profil	1 m	Vestavný hliníkový profil 22x7 mm, matný difuzor	matný (80%)	131,60
ML-761.202.02.1	Difuzor				52,60
ML-761.025.02.2	Komplet				154,20
ML-761.124.02.2	AL profil	2 m			
ML-761.202.02.2	Difuzor		37,60		
ML-761.025.02.9	Komplet	na míru*	na míru*		
ML-761.026.02.1	Komplet				199,90
ML-761.124.02.1	AL profil	1 m	Vestavný hliníkový profil 22x7 mm, čirý difuzor	čirý (90%)	131,60
ML-761.203.02.1	Difuzor				68,30
ML-761.026.02.2	Komplet				169,90
ML-761.124.02.2	AL profil	2 m			
ML-761.203.02.2	Difuzor		53,30		
ML-761.026.02.9	Komplet	na míru*	na míru*		

Uvedené ceny jsou brutto velkoobchodní ceny v Kč bez DPH

* Profil na míru lze objednat do maximální délky 2 metry

Příslušenství

ML kód	Popis	Obrázek	Cena Kč bez DPH
ML-762.024.02.0	Koncovka pro VR bez otvoru, plast, stříbrná barva, 1 ks		9,10
ML-762.024.02.1	Koncovka pro VR s otvorem, plast, stříbrná barva, 1 ks		9,10

Uvedené ceny jsou brutto velkoobchodní ceny v Kč bez DPH



VS

max. 12 mm

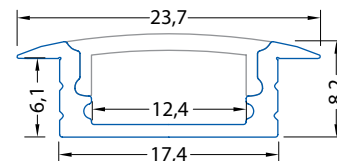
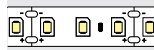
 max.
19,2 W/m

Tyto pásky netvoří na mléčném difuzoru viditelné body.



Použití

- pro LED pásky do šíře 12 mm
- vhodný pro vestavnou montáž
- instalace pomocí šroubů
- k chlazení LED pásků a pro jejich snadnější montáž
- kuchyně, ložnice a jiné obytné místnosti
- kancelářské prostory, prodejny...

Instalace



Profil

ML kód	Produkt	Délka	Popis	Difuzor (propustnost)	Cena Kč za 1 m bez DPH	
ML-761.027.02.1	Komplet				207,30	
ML-761.127.02.1	AL profil	1 m	Vestavný hliníkový profil 24x8 mm, mléčný difuzor	mléčný (70%)	154,70	
ML-761.221.02.1	Difuzor				52,60	
ML-761.027.02.2	Komplet				na míru*	177,30
ML-761.127.02.2	AL profil	2 m				139,70
ML-761.221.02.2	Difuzor		37,60			
ML-761.027.02.9	Komplet	na míru*			na míru*	
ML-761.028.02.1	Komplet				213,70	
ML-761.127.02.1	AL profil	1 m	Vestavný hliníkový profil 24x8 mm, matný difuzor	matný (80%)	154,70	
ML-761.222.02.1	Difuzor				52,60	
ML-761.028.02.2	Komplet				na míru*	183,70
ML-761.127.02.2	AL profil	2 m				139,70
ML-761.222.02.2	Difuzor		44,00			
ML-761.028.02.9	Komplet	na míru*			na míru*	
ML-761.029.02.1	Komplet				213,70	
ML-761.127.02.1	AL profil	1 m	Vestavný hliníkový profil 24x8 mm, čirý difuzor	čirý (90%)	154,70	
ML-761.223.02.1	Difuzor				52,60	
ML-761.029.02.2	Komplet				na míru*	183,70
ML-761.127.02.2	AL profil	2 m				139,70
ML-761.223.02.2	Difuzor		44,00			
ML-761.029.02.9	Komplet	na míru*			na míru*	

Uvedené ceny jsou brutto velkoobchodní ceny v Kč bez DPH

* Profil na míru lze objednat do maximální délky 2 metry

Příslušenství

ML kód	Popis	Obrázek	Cena Kč bez DPH
ML-762.027.02.0	Koncovka pro VS bez otvoru, plast, stříbrná barva, 1 ks		10,80
ML-762.027.02.1	Koncovka pro VS s otvorem, plast, stříbrná barva, 1 ks		10,80

Uvedené ceny jsou brutto velkoobchodní ceny v Kč bez DPH

až
3 m

VO

max. 12 mm

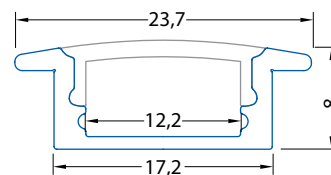
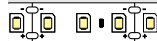
max.
19,2 W/m

Profil

Tyto pásky netvoří na mléčném difuzoru viditelné body.



Použití

- pro LED pásky do šíře 12 mm
- vhodný pro vestavnou montáž
- instalace pomocí šroubů nebo lepidla
- k chlazení LED pásků a pro jejich snadnější montáž
- kuchyně, ložnice a jiné obytné místnosti
- kancelářské prostory, prodejny...

Instalace

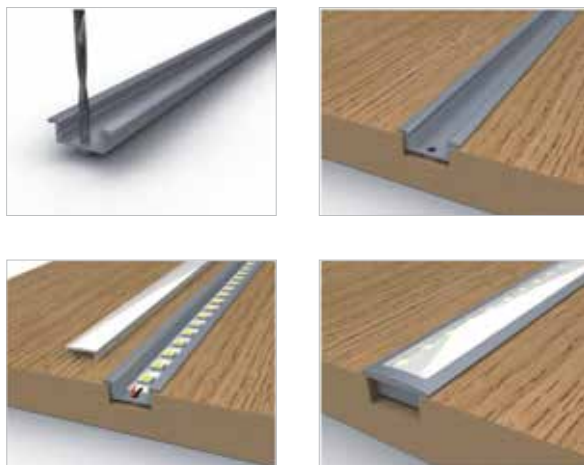

ML kód	Produkt	Délka	Popis	Difuzor (propustnost)	Cena Kč za 1 m bez DPH						
ML-761.010.43.1	Komplet	1 m	Vestavný hliníkový profil 24x8 mm, mléčný difuzor	mléčný (70%)	171,10						
ML-761.110.43.1	AL profil				93,80						
ML-761.201.43.1	Difuzor				77,30						
ML-761.010.43.2	Komplet	2 m			Vestavný hliníkový profil 24x8 mm, mléčný difuzor	mléčný (70%)	141,10				
ML-761.110.43.2	AL profil						78,80				
ML-761.201.43.2	Difuzor						62,30				
ML-761.010.43.3	Komplet	3 m					Vestavný hliníkový profil 24x8 mm, mléčný difuzor	mléčný (70%)	146,30		
ML-761.110.43.3	AL profil								84,00		
ML-761.201.43.3	Difuzor								62,30		
ML-761.010.43.9	Komplet	na míru*	Vestavný hliníkový profil 24x8 mm, mléčný difuzor	mléčný (70%)					na míru*		
ML-761.011.43.1	Komplet	1 m							Vestavný hliníkový profil 24x8 mm, matný difuzor	matný (80%)	171,10
ML-761.110.43.1	AL profil										93,80
ML-761.202.43.1	Difuzor				77,30						
ML-761.011.43.2	Komplet	2 m			Vestavný hliníkový profil 24x8 mm, matný difuzor	matný (80%)					141,10
ML-761.110.43.2	AL profil										78,80
ML-761.202.43.2	Difuzor						62,30				
ML-761.011.43.3	Komplet	3 m					Vestavný hliníkový profil 24x8 mm, matný difuzor	matný (80%)			146,30
ML-761.110.43.3	AL profil										84,00
ML-761.202.43.3	Difuzor		62,30								
ML-761.011.43.9	Komplet	na míru*	Vestavný hliníkový profil 24x8 mm, matný difuzor	matný (80%)					na míru*		
ML-761.012.43.1	Komplet	1 m							Vestavný hliníkový profil 24x8 mm, čirý difuzor	čirý (90%)	171,10
ML-761.110.43.1	AL profil										93,80
ML-761.203.43.1	Difuzor				77,30						
ML-761.012.43.2	Komplet	2 m			Vestavný hliníkový profil 24x8 mm, čirý difuzor	čirý (90%)					141,10
ML-761.110.43.2	AL profil										78,80
ML-761.203.43.2	Difuzor						62,30				
ML-761.012.43.3	Komplet	3 m					Vestavný hliníkový profil 24x8 mm, čirý difuzor	čirý (90%)			146,30
ML-761.110.43.3	AL profil										84,00
ML-761.203.43.3	Difuzor		62,30								
ML-761.012.43.9	Komplet	na míru*	Vestavný hliníkový profil 24x8 mm, čirý difuzor	čirý (90%)					na míru*		

Uvedené ceny jsou brutto velkoobchodní ceny v Kč bez DPH

* Profil na míru lze objednat do maximální délky 2 metry

Příslušenství

ML kód	Popis	Obrázek	Cena Kč bez DPH
ML-762.010.43.0	Koncovka bez otvoru pro VO, plast, šedá barva, 1 ks		6,60
ML-762.010.43.1	Koncovka s otvorem pro VO, plast, šedá barva, 1 ks		6,60

Uvedené ceny jsou brutto velkoobchodní ceny v Kč bez DPH





VT

max. 12 mm

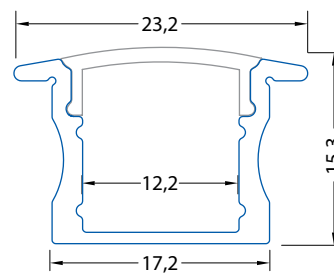
 max.
19,2 W/m

Tak, aby se na mléčném difuzoru profilu netvořily viditelné body, je potřeba použít LED pásek s hustotou minimálně 120LED/m.

Použití

- pro LED pásy do šíře 12 mm
- vhodný pro vestavnou montáž
- instalace pomocí šroubů nebo lepidla
- k chlazení LED pásků a pro jejich snadnější montáž
- kuchyně, ložnice a jiné obytné místnosti
- kancelářské prostory, prodejny...

Instalace



Profil

ML kód	Produkt	Délka	Popis	Difuzor (propustnost)	Cena Kč za 1 m bez DPH
ML-761.013.43.1	Komplet		Vestavný hliníkový profil 23x15 mm, mléčný difuzor	mléčný (70%)	223,60
ML-761.113.43.1	AL profil	1 m			146,30
ML-761.201.43.1	Difuzor				77,30
ML-761.013.43.2	Komplet				193,60
ML-761.113.43.2	AL profil	2 m			131,30
ML-761.201.43.2	Difuzor				62,30
ML-761.013.43.9	Komplet	na míru*			na míru*
ML-761.014.43.1	Komplet		Vestavný hliníkový profil 23x15 mm, matný difuzor	matný (80%)	223,60
ML-761.113.43.1	AL profil	1 m			146,30
ML-761.202.43.1	Difuzor				77,30
ML-761.014.43.2	Komplet				193,60
ML-761.113.43.2	AL profil	2 m			131,30
ML-761.202.43.2	Difuzor				62,30
ML-761.014.43.9	Komplet	na míru*			na míru*
ML-761.015.43.1	Komplet		Vestavný hliníkový profil 23x15 mm, čirý difuzor	čirý (90%)	223,60
ML-761.113.43.1	AL profil	1 m			146,30
ML-761.203.43.1	Difuzor				77,30
ML-761.015.43.2	Komplet				193,60
ML-761.113.43.2	AL profil	2 m			131,30
ML-761.203.43.2	Difuzor				62,30
ML-761.015.43.9	Komplet	na míru*			na míru*

Uvedené ceny jsou brutto velkoobchodní ceny v Kč bez DPH

* Profil na míru lze objednat do maximální délky 2 metry

Příslušenství

ML kód	Popis	Obrázek	Cena Kč bez DPH
ML-762.013.43.0	Koncovka bez otvoru pro VT, plast, šedá barva, 1 ks		6,60
ML-762.013.43.1	Koncovka s otvorem pro VT, plast, šedá barva, 1 ks		6,60

Uvedené ceny jsou brutto velkoobchodní ceny v Kč bez DPH



VL

max. 11 mm

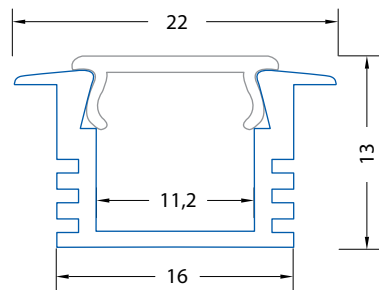
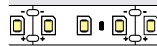
max.
19,2 W/m

Tak, aby se na mléčném difuzoru profilu netvořily viditelné body, je potřeba použít LED pásek s hustotou minimálně 120LED/m.

Použití

- pro LED pásy do šíře 11 mm
- vhodný pro vestavnou montáž
- instalace pomocí šroubů nebo lepidla
- k chlazení LED pásků a pro jejich snadnější montáž
- kuchyně, ložnice a jiné obytné místnosti
- kancelářské prostory, prodejny...

Instalace



Profil

ML kód	Produkt	Délka	Popis	Difuzor (propustnost)	Cena Kč za 1 m bez DPH
ML-761.032.02.1	Komplet				225,90
ML-761.132.02.1	AL profil	1 m	Vestavný hliníkový profil 22x13 mm, mléčný difuzor	mléčný (70%)	175,40
ML-761.201.02.1	Difuzor				50,50
ML-761.032.02.2	Komplet	2 m			195,90
ML-761.132.02.2	AL profil				160,40
ML-761.201.02.2	Difuzor				35,50
ML-761.032.02.9	Komplet	na míru*			na míru*
ML-761.033.02.1	Komplet				228,00
ML-761.132.02.1	AL profil	1 m	Vestavný hliníkový profil 22x13 mm, matný difuzor	matný (80%)	175,40
ML-761.202.02.1	Difuzor				52,60
ML-761.033.02.2	Komplet	2 m			198,00
ML-761.132.02.2	AL profil				160,40
ML-761.202.02.2	Difuzor				37,60
ML-761.033.02.9	Komplet	na míru*			na míru*
ML-761.034.02.1	Komplet				243,70
ML-761.132.02.1	AL profil	1 m	Vestavný hliníkový profil 22x13 mm, čirý difuzor	čirý (90%)	175,40
ML-761.203.02.1	Difuzor				68,30
ML-761.034.02.2	Komplet	2 m			213,70
ML-761.132.02.2	AL profil				160,40
ML-761.203.02.2	Difuzor				53,30
ML-761.034.02.9	Komplet	na míru*			na míru*

Uvedené ceny jsou brutto velkoobchodní ceny v Kč bez DPH

* Profil na míru lze objednat do maximální délky 2 metry

Příslušenství

ML kód	Popis	Obrázek	Cena Kč bez DPH
ML-762.032.02.0	Koncovka pro VL bez otvoru, plast, stříbrná barva, 1 ks		10,80
ML-762.032.02.1	Koncovka pro VL s otvorem, plast, stříbrná barva, 1 ks		10,80

Uvedené ceny jsou brutto velkoobchodní ceny v Kč bez DPH





VB

max. 10 mm

max.
19,2 W/m

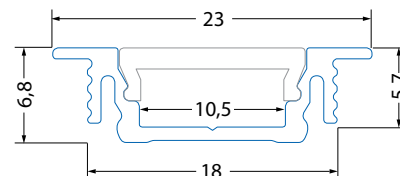

Tyto pásy netvoří na mléčném difuzoru viditelné body.



Použití

- pro LED pásy do šíře 10 mm
- vhodný pro vestavnou montáž
- instalace pomocí montážních úchytů
- k chlazení LED pásků a pro jejich snadnější montáž
- kuchyně, ložnice a jiné obytné místnosti
- kancelářské prostory, prodejny...

Instalace



Profil

ML kód	Produkt	Délka	Popis	Difuzor (propustnost)	Cena Kč za 1 m bez DPH		
ML-761.098.02.1	Komplet				213,30		
ML-761.198.02.1	AL profil	1 m	Vestavný hliníkový profil 23x7 mm, mléčný difuzor	mléčný (70%)	152,60		
ML-761.218.02.1	Difuzor				60,70		
ML-761.098.02.2	Komplet				Vestavný hliníkový profil 23x7 mm, matný difuzor	matný (80%)	183,30
ML-761.198.02.2	AL profil	2 m					137,60
ML-761.218.02.2	Difuzor		45,70				
ML-761.098.02.9	Komplet	na míru*	na míru*				
ML-761.099.02.1	Komplet				213,30		
ML-761.198.02.1	AL profil	1 m	Vestavný hliníkový profil 23x7 mm, matný difuzor	čirý (90%)	152,60		
ML-761.219.02.1	Difuzor				60,70		
ML-761.099.02.2	Komplet				Vestavný hliníkový profil 23x7 mm, čirý difuzor	čirý (90%)	183,30
ML-761.198.02.2	AL profil	2 m					137,60
ML-761.219.02.2	Difuzor		45,70				
ML-761.099.02.9	Komplet	na míru*	na míru*				
ML-761.301.02.1	Komplet				213,30		
ML-761.198.02.1	AL profil	1 m	Vestavný hliníkový profil 23x7 mm, čirý difuzor	čirý (90%)	152,60		
ML-761.220.02.1	Difuzor				60,70		
ML-761.301.02.2	Komplet				Vestavný hliníkový profil 23x7 mm, čirý difuzor	čirý (90%)	183,30
ML-761.198.02.2	AL profil	2 m					137,60
ML-761.220.02.2	Difuzor		45,70				
ML-761.301.02.9	Komplet	na míru*	na míru*				

Uvedené ceny jsou brutto velkoobchodní ceny v Kč bez DPH

* Profil na míru lze objednat do maximální délky 2 metry

Příslušenství

ML kód	Popis	Obrázek	Cena Kč bez DPH
ML-762.098.02.0	Koncovka pro VB bez otvoru, plast, stříbrná barva, 1 ks		8,30
ML-762.098.02.1	Koncovka pro VB s otvorem, plast, stříbrná barva, 1 ks		8,30
ML-762.138.02.0	Kovový úchyt pro profil VB, VH, RN, PE		8,30

Uvedené ceny jsou brutto velkoobchodní ceny v Kč bez DPH

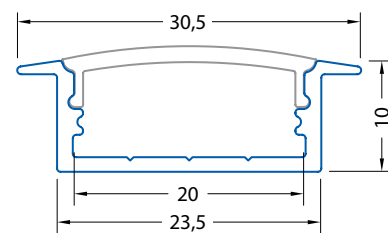

VD

max.
19,2 W/m

Tyto pásky netvoří na mléčném difuzoru viditelné body.



Použití

- pro LED pásky do šíře 20 mm
- vhodný pro vestavnou montáž
- instalace pomocí šroubů
- k chlazení LED pásků a pro jejich snadnější montáž
- kuchyně, ložnice a jiné obytné místnosti
- kancelářské prostory, prodejny...

Instalace

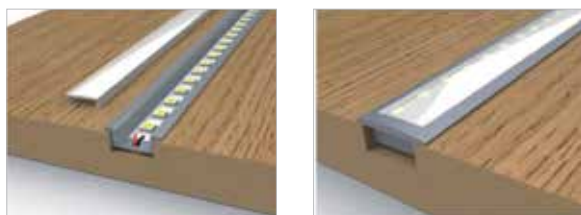

Profil

ML kód	Produkt	Délka	Popis	Difuzor (propustnost)	Cena Kč za 1 m bez DPH
ML-761.026.43.1	Komplet	1 m	Vestavný hliníkový profil 31x10 mm, mléčný difuzor	mléčný (70%)	219,20
ML-761.126.43.1	AL profil				125,30
ML-761.226.43.1	Difuzor				93,90
ML-761.026.43.2	Komplet	2 m			189,20
ML-761.126.43.2	AL profil				110,30
ML-761.226.43.2	Difuzor				78,90
ML-761.026.43.9	Komplet	na míru*			na míru*

Uvedené ceny jsou brutto velkoobchodní ceny v Kč bez DPH
 * Profil na míru lze objednat do maximální délky 2 metry

Příslušenství

ML kód	Popis	Obrázek	Cena Kč bez DPH
ML-762.026.43.0	Koncovka bez otvoru pro VD, plast, šedá barva, 1 ks		6,20
ML-762.026.43.1	Koncovka s otvorem pro VD, plast, šedá barva, 1 ks		6,20

Uvedené ceny jsou brutto velkoobchodní ceny v Kč bez DPH

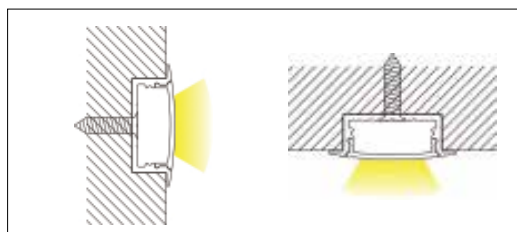

NT

max. 12 mm

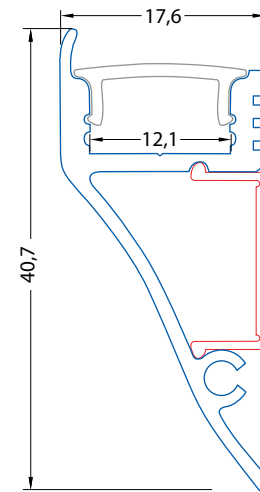
**max.
28,8 W/m**

Tyto pásky netvoří na mléčném difuzoru viditelné body.

	180 LED/m, 12W 24V, IP20 07A
	240 LED/m, 6W 24V, IP20/IP65 43A
	300 LED/m, 18W 24V, IP20 08A

Použití

- pro LED pásky do šíře 12 mm
- vhodný pro nástěnnou montáž a klasické použití LED pásků
- instalace pomocí montážních úchytů
- k chlazení LED pásků a pro jejich snadnější montáž
- kuchyně, ložnice a jiné obytné místnosti
- kancelářské prostory, prodejny...



Profil

ML kód	Produkt	Délka	Popis	Difuzor (propustnost)	Cena Kč za 1 m bez DPH
ML-761.062.02.1	Komplet	1 m	Nástěnný hliníkový profil 18x41 mm, mléčný difuzor	mléčný (70%)	283,90
ML-761.162.02.1	AL profil				231,30
ML-761.221.02.1	Difuzor				55,60
ML-761.062.02.2	Komplet	2 m		253,90	
ML-761.162.02.2	AL profil			216,30	
ML-761.221.02.2	Difuzor			37,60	
ML-761.062.02.9	Komplet	na míru*			na míru*
ML-761.063.02.1	Komplet	1 m	Nástěnný hliníkový profil 18x41 mm, matný difuzor	matný (80%)	290,30
ML-761.162.02.1	AL profil				231,30
ML-761.222.02.1	Difuzor				59,00
ML-761.063.02.2	Komplet	2 m		260,30	
ML-761.162.02.2	AL profil			216,30	
ML-761.222.02.2	Difuzor			44,00	
ML-761.063.02.9	Komplet	na míru*			na míru*
ML-761.064.02.1	Komplet	1 m	Nástěnný hliníkový profil 18x41 mm, čirý difuzor	čirý (90%)	290,30
ML-761.162.02.1	AL profil				231,30
ML-761.223.02.1	Difuzor				59,00
ML-761.064.02.2	Komplet	2 m		260,30	
ML-761.162.02.2	AL profil			216,30	
ML-761.223.02.2	Difuzor			44,00	
ML-761.064.02.9	Komplet	na míru*			na míru*

Uvedené ceny jsou brutto velkoobchodní ceny v Kč bez DPH

* Profil na míru lze objednat do maximální délky 2 metry

Příslušenství

ML kód	Popis	Obrázek	Cena Kč bez DPH
ML-762.062.02.0	Koncovka pro NT bez otvoru (pravá), plast, stříbrná barva, 1 ks		12,50
ML-762.062.02.1	Koncovka pro NT bez otvoru (levá), plast, stříbrná barva, 1 ks		12,50
ML-762.106.02.0	Plastový úchyt pro profil PD, PB, NT		10,80

Uvedené ceny jsou brutto velkoobchodní ceny v Kč bez DPH



NS

max. 12 mm

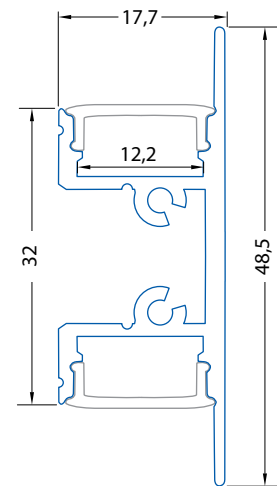
 max.
14,4 W/m

Použití

- pro dva LED pásky do šíře 12 mm
- komplet obsahuje dva difuzory
- vhodný pro nástěnnou montáž
- LED pásek svítí na dvě strany
- instalace pomocí kovových úchytů
- k chlazení LED pásků a pro jejich snadnější montáž
- kuchyně, ložnice a jiné obytné místnosti
- kancelářské prostory, prodejny...

Instalace

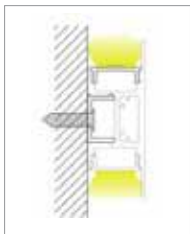

Profil

ML kód	Produkt	Délka	Popis	Difuzor (propustnost)	Cena Kč za 1 m bez DPH
ML-761.019.43.1	Komplet	1 m	Nástěnný hliníkový profil 18x49 mm, mléčný difuzor	mléčný (70%)	511,60
ML-761.119.43.1	AL profil				372,00
ML-761.201.43.1	Difuzor				77,30
ML-761.019.43.2	Komplet	2 m	Nástěnný hliníkový profil 18x49 mm, mléčný difuzor	mléčný (70%)	481,60
ML-761.119.43.2	AL profil				357,00
ML-761.201.43.2	Difuzor				62,30
ML-761.019.43.9	Komplet	na míru*			na míru*
ML-761.020.43.1	Komplet	1 m	Nástěnný hliníkový profil 18x49 mm, matný difuzor	matný (80%)	511,60
ML-761.119.43.1	AL profil				372,00
ML-761.202.43.1	Difuzor				77,30
ML-761.020.43.2	Komplet	2 m	Nástěnný hliníkový profil 18x49 mm, matný difuzor	matný (80%)	481,60
ML-761.119.43.2	AL profil				357,00
ML-761.202.43.2	Difuzor				62,30
ML-761.020.43.9	Komplet	na míru*			na míru*
ML-761.021.43.1	Komplet	1 m	Nástěnný hliníkový profil 18x49 mm, čirý difuzor	čirý (90%)	511,60
ML-761.119.43.1	AL profil				372,00
ML-761.203.43.1	Difuzor				77,30
ML-761.021.43.2	Komplet	2 m	Nástěnný hliníkový profil 18x49 mm, čirý difuzor	čirý (90%)	481,60
ML-761.119.43.2	AL profil				357,00
ML-761.203.43.2	Difuzor				62,30
ML-761.021.43.9	Komplet	na míru*			na míru*

Uvedené ceny jsou brutto velkoobchodní ceny v Kč bez DPH

* Profil na míru lze objednat do maximální délky 2 metry

Příslušenství

ML kód	Popis	Obrázek	Cena Kč bez DPH
ML-762.019.43.0	Koncovka bez otvoru (pravá) pro NS, kov, stříbrná barva, 1 ks		29,10
ML-762.019.43.1	Koncovka s otvory (levá) pro NS, kov, stříbrná barva, 1 ks		29,10
ML-762.119.43.0	Kovový úchyt pro profil NS		12,50

Uvedené ceny jsou brutto velkoobchodní ceny v Kč bez DPH

NB

max. 24 mm

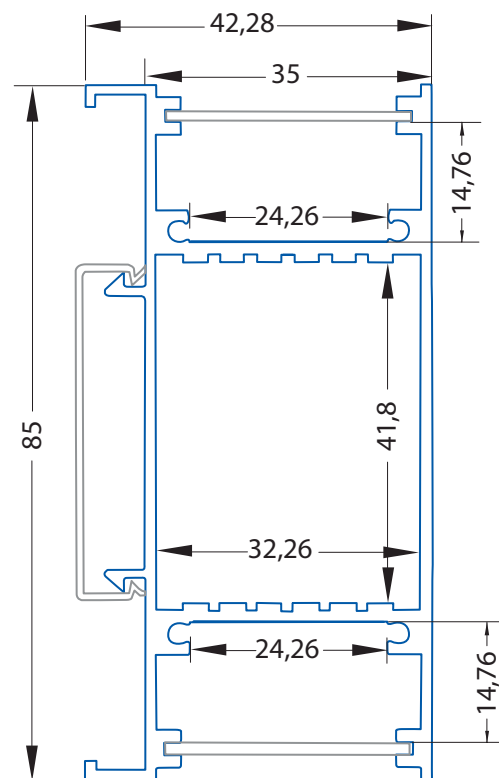
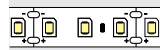
 max.
28,8 W/m

Použití

- pro dva LED pásky do šíře 12 mm
- komplet obsahuje dva difuzory
- vhodný pro nástěnnou montáž
- LED pásek svítí na dvě strany
- lze umístit napájecí zdroj do profilu
- instalace pomocí kovových úchytů
- k chlazení LED pásků a pro jejich snadnější montáž
- kuchyně, ložnice a jiné obytné místnosti
- kancelářské prostory, prodejny, restaurace, hotely,...

Profil

ML kód	Produkt	Délka	Popis	Difuzor (propustnost)	Cena Kč za 1 m bez DPH
ML-761.027.43.1	Komplet	1 m	Nástěnný hliníkový profil 42x85 mm, mléčný difuzor	mléčný (70%)	1 225,00
ML-761.127.43.1	AL profil				1 044,00
ML-761.227.43.1	Difuzor				98,00
ML-761.027.43.2	Komplet	2 m			1 112,00
ML-761.127.43.2	AL profil				1 029,00
ML-761.227.43.2	Difuzor				83,00
ML-761.027.43.9	Komplet	na míru*			na míru*

Uvedené ceny jsou brutto velkoobchodní ceny v Kč bez DPH

* Profil na míru lze objednat do maximální délky 2 metry

Instalace

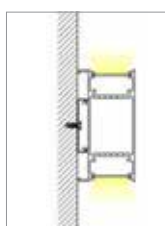

Příslušenství

ML kód	Popis	Obrázek	Cena Kč bez DPH
ML-762.027.43.0	Koncovka pro NB bez otvoru, kovová, 1 ks		41,50
ML-762.127.43.0	Kovový úchyt pro profil NB		20,80

Uvedené ceny jsou brutto velkoobchodní ceny v Kč bez DPH

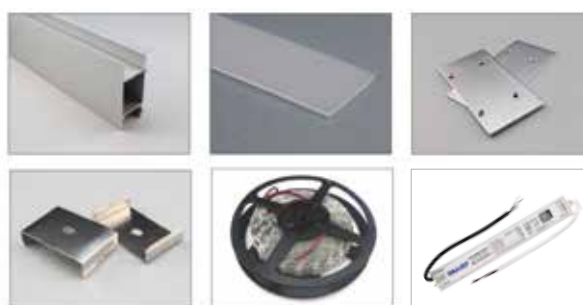

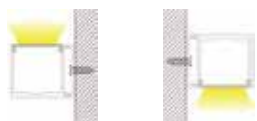

NV

max. 15 mm

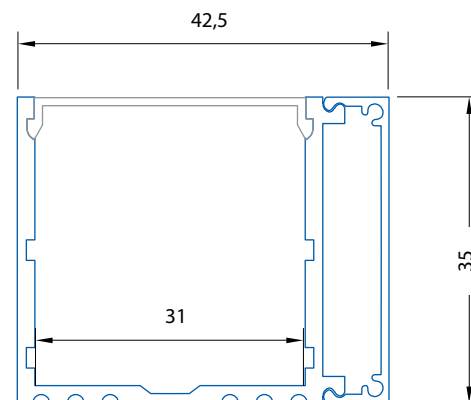
 max.
38,4 W/m

Použití

- pro LED pásky do šíře 15 mm
- vhodný pro nástěnnou montáž do rohů
- instalace pomocí šroubů
- druhou část hliníku lze nacvaknout (není nutné nasouvat)
- spodním dílem lze vést napájení - snadná tvorba dlouhých linií
- kuchyně, ložnice a jiné obytné místnosti
- kancelářské prostory, prodejny...

Instalace

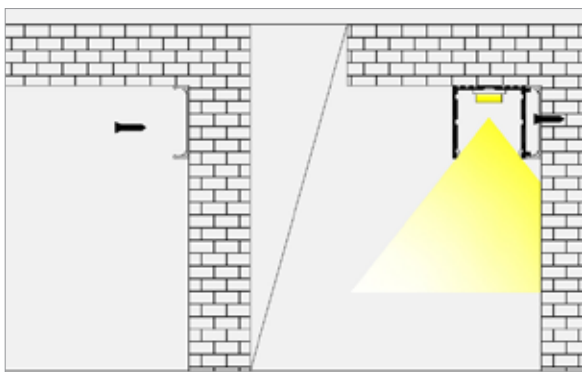

Profil

ML kód	Produkt	Délka	Popis	Difuzor (propustnost)	Cena Kč za 1 m bez DPH
ML-761.010.07.1	Komplet	1 m	Nástěnný hliníkový profil 43x35 mm, mléčný difuzor	mléčný (70%)	646,30
ML-761.110.07.1	AL profil				540,00
ML-761.201.07.1	Difuzor				106,30
ML-761.010.07.2	Komplet	2 m	Nástěnný hliníkový profil 43x35 mm, mléčný difuzor	mléčný (70%)	616,30
ML-761.110.07.2	AL profil				525,00
ML-761.201.07.2	Difuzor				91,30
ML-761.010.07.9	Komplet	na míru*			na míru*

Uvedené ceny jsou brutto velkoobchodní ceny v Kč bez DPH

* Profil na míru lze objednat do maximální délky 2 metry

Příslušenství

ML kód	Popis	Obrázek	Cena Kč bez DPH
ML-762.010.07.0	Koncovka bez otvoru pro NV, plast, stříbrná barva, 1 ks		37,40
ML-762.010.07.1	Koncovka s otvorem pro NV, plast, stříbrná barva, 1 ks		37,40

Uvedené ceny jsou brutto velkoobchodní ceny v Kč bez DPH





BD

max. 11 mm

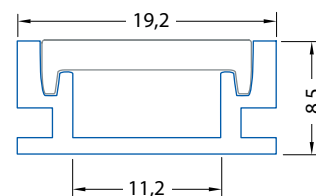
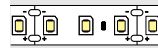
 max.
14,4 W/m

Tento pásek netvoří na mléčném difuzoru viditelné body.

IP
>65

 240 LED/m, 6W
24V, IP65

- navrženo pro dosažení krytí IP67, k utěsnění použijte silikon

Použití

- pro vodotěsné LED pásy do šíře 11 mm
- vhodný jako listela do obkladu nebo dlažby
- profil se vsazuje mezi dlažbu nebo obklad průběžně s hranou a je umístěn zároveň s okolním povrchem
- instalace pomocí lepidla
- kuchyně, koupelny, haly, chodby
- podlahy, parkety, dlažba, beton, zahrady...

Instalace

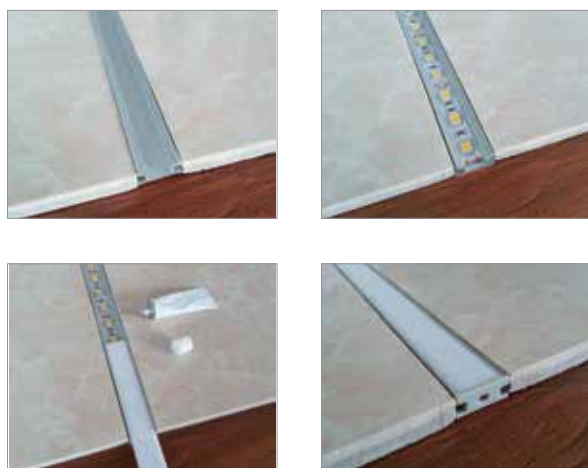

Profil

ML kód	Produkt	Délka	Popis	Difuzor (propustnost)	Cena Kč za 1 m bez DPH
ML-761.071.02.1	Komplet				378,90
ML-761.171.02.1	AL profil	1 m	Nášlapný hliníkový profil 19x9 mm, mléčný difuzor	mléčný (70%)	214,50
ML-761.271.02.1	Difuzor				164,40
ML-761.071.02.2	Komplet				348,90
ML-761.171.02.2	AL profil	2 m	Nášlapný hliníkový profil 19x9 mm, mléčný difuzor	mléčný (70%)	199,50
ML-761.271.02.2	Difuzor				149,40
ML-761.071.02.9	Komplet	na míru*			na míru*
ML-761.072.02.1	Komplet				302,50
ML-761.171.02.1	AL profil	1 m	Nášlapný hliníkový profil 19x9 mm, matný difuzor	matný (80%)	214,50
ML-761.272.02.1	Difuzor				88,00
ML-761.072.02.2	Komplet				272,50
ML-761.171.02.2	AL profil	2 m	Nášlapný hliníkový profil 19x9 mm, matný difuzor	matný (80%)	199,50
ML-761.272.02.2	Difuzor				73,00
ML-761.072.02.9	Komplet	na míru*			na míru*

Uvedené ceny jsou brutto velkoobchodní ceny v Kč bez DPH

* Profil na míru lze objednat do maximální délky 2 metry

Příslušenství

ML kód	Popis	Obrázek	Cena Kč bez DPH
ML-762.071.02.0	Koncovka pro BD bez otvoru, plast, stříbrná barva, 1 ks		10,80
ML-762.071.02.1	Koncovka pro BD s otvorem, plast, stříbrná barva, 1 ks		10,80

Uvedené ceny jsou brutto velkoobchodní ceny v Kč bez DPH



Tento pásek netvoří na mléčném difuzoru viditelné body.

IP
>65

240 LED/m, 6W
24V, IP65

BR

max. 12 mm

max.
14,4 W/m

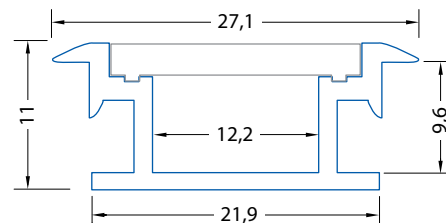

Použití

- pro vodotěsné LED pásy do šíře 12 mm
- vhodný pro vestavnou montáž do plovoucích podlahy nebo dlažby
- instalace pomocí lepidla
- kuchyně, koupelny, toalety a jiné obytné místnosti
- vhodný do spár v dlažbě, přesahující hranu, zakrývá nerovnosti spáry
- vhodný pro řezanou dlažbu

Instalace

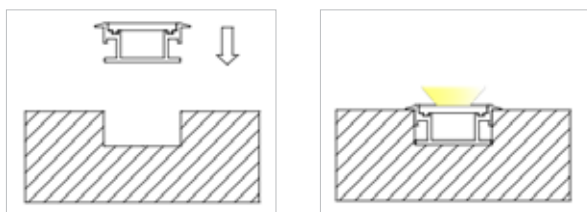

- navrženo pro dosažení krytí IP67, k utěsnění použijte silikon

Profil

ML kód	Produkt	Délka	Popis	Difuzor (propustnost)	Cena Kč Za 1 m bez DPH
ML-761.011.07.1	Komplet	1 m	Nášlapný hliníkový profil 27x11 mm, mléčný difuzor	mléčný (50 - 60%)	302,00
ML-761.111.07.1	AL profil				204,00
ML-761.211.07.1	Difuzor				98,00
ML-761.011.07.2	Komplet	2 m	Nášlapný hliníkový profil 27x11 mm, mléčný difuzor	mléčný (50 - 60%)	272,00
ML-761.111.07.2	AL profil				189,00
ML-761.211.07.2	Difuzor				83,00
ML-761.011.07.9	Komplet	na míru*			na míru*

Uvedené ceny jsou brutto velkoobchodní ceny v Kč bez DPH

* Profil na míru lze objednat do maximální délky 2 metry

Příslušenství

ML kód	Popis	Obrázek	Cena Kč bez DPH
ML-762.011.07.0	Koncovka bez otvoru pro BR, plast, stříbrná barva, 1 ks		16,60
ML-762.011.07.1	Koncovka s otvorem pro BR, plast, stříbrná barva, 1 ks		16,60

Uvedené ceny jsou brutto velkoobchodní ceny v Kč bez DPH

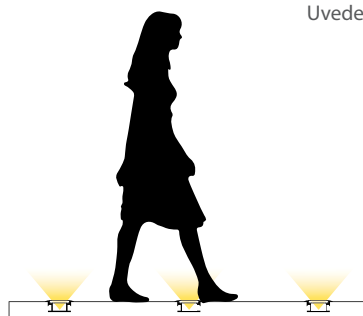

**BH**

max. 12 mm

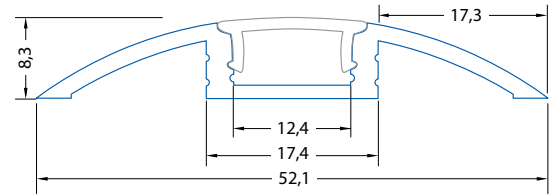
 max.
19,2 W/m

Tyto pásy netvoří na mléčném difuzoru viditelné body.

	180 LED/m, 12W 24V, IP20 07A
	240 LED/m, 6W 24V, IP20/IP65 43A
	300 LED/m, 18W 24V, IP20 08A

Použití

- pro LED pásy do šíře 12 mm
- vhodný pro přisazenou montáž
- instalace pomocí šroubů
- kuchyně, ložnice a jiné obytné místnosti
- kancelářské prostory, prodejny...

Instalace



Profil

ML kód	Produkt	Délka	Popis	Difuzor (propustnost)	Cena Kč za 1 m bez DPH
ML-761.068.02.1	Komplet				310,20
ML-761.168.02.1	AL profil	1 m	Nášlapný hliníkový profil 52x8 mm, mléčný difuzor	mléčný (70%)	257,60
ML-761.221.02.1	Difuzor				52,60
ML-761.068.02.2	Komplet				280,20
ML-761.168.02.2	AL profil	2 m			242,60
ML-761.221.02.2	Difuzor				37,60
ML-761.068.02.9	Komplet	na míru*			na míru*
ML-761.069.02.1	Komplet				316,60
ML-761.168.02.1	AL profil	1 m	Nášlapný hliníkový profil 52x8 mm, matný difuzor	matný (80%)	257,60
ML-761.222.02.1	Difuzor				59,00
ML-761.069.02.2	Komplet				286,60
ML-761.168.02.2	AL profil	2 m			242,60
ML-761.222.02.2	Difuzor				44,00
ML-761.069.02.9	Komplet	na míru*			na míru*
ML-761.070.02.1	Komplet				316,60
ML-761.168.02.1	AL profil	1 m	Nášlapný hliníkový profil 52x8 mm, čirý difuzor	čirý (90%)	257,60
ML-761.223.02.1	Difuzor				59,00
ML-761.070.02.2	Komplet				286,60
ML-761.168.02.2	AL profil	2 m			242,60
ML-761.223.02.2	Difuzor				44,00
ML-761.070.02.9	Komplet	na míru*			na míru*

Uvedené ceny jsou brutto velkoobchodní ceny v Kč bez DPH

* Profil na míru lze objednat do maximální délky 2 metry

Příslušenství

ML kód	Popis	Obrázek	Cena Kč bez DPH
ML-762.068.02.0	Koncovka pro BH bez otvoru, plast, stříbrná barva, 1 ks		12,50
ML-762.068.02.1	Koncovka pro BH s otvorem, plast, stříbrná barva, 1 ks		12,50

Uvedené ceny jsou brutto velkoobchodní ceny v Kč bez DPH



BK

max. 12 mm

max.
14,4 W/m

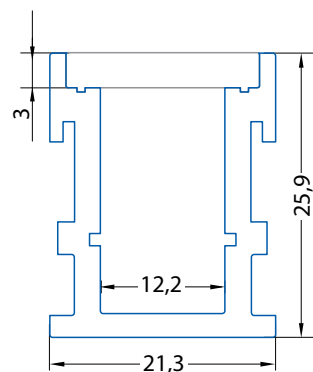
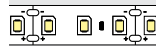

- navrženo pro dosažení krytí IP67, k utěsnění použijte silikon

Použití

- pro vodotěsné LED pásky do šíře 12 mm
- vhodný pro vestavnou montáž do dlažby, parket...
- instalace pomocí vrtů nebo lepidla
- kuchyně, koupelny, haly, nákupní centra, veřejné budovy...

Instalace

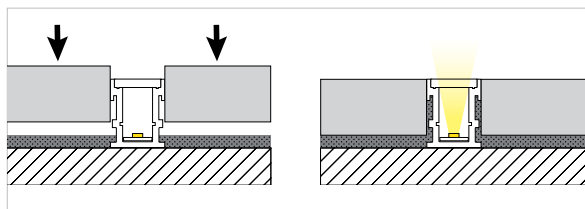

Profil

ML kód	Produkt	Délka	Popis	Difuzor (propustnost)	Cena Kč za 1 m bez DPH
ML-761.012.07.1	Komplet	1 m	Nášlapný hliníkový profil 21x26 mm, mléčný difuzor	mléčný (50 - 60%)	444,70
ML-761.112.07.1	AL profil				338,40
ML-761.212.07.1	Difuzor				106,30
ML-761.012.07.2	Komplet	2 m			414,70
ML-761.112.07.2	AL profil				323,40
ML-761.212.07.2	Difuzor				91,30
ML-761.012.07.9	Komplet	na míru*			na míru*

Uvedené ceny jsou brutto velkoobchodní ceny v Kč bez DPH
* Profil na míru lze objednat do maximální délky 2 metry

Příslušenství

ML kód	Popis	Obrázek	Cena Kč bez DPH
ML-762.012.07.0	Koncovka bez otvoru pro BK, plast, stříbrná barva, 1 ks		18,30
ML-762.012.07.1	Koncovka s otvorem pro BK, plast, stříbrná barva, 1 ks		18,30

Uvedené ceny jsou brutto velkoobchodní ceny v Kč bez DPH





BV

max. 12 mm

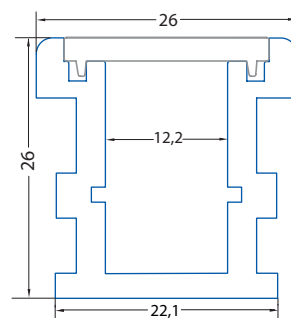
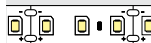
 max.
14,4 W/m

Použití

- pro vodotěsné LED pásky do šíře 12 mm
- vhodný pro vestavnou montáž do dlažby, betonu...
- pro velké zatížení i ve venkovních prostorách
- instalace pomocí vrtů nebo lepidla
- parkoviště, náměstí, zahrady, terasy...

- navrženo pro dosažení krytí IP67, k utěsnění použijte silikon

Instalace

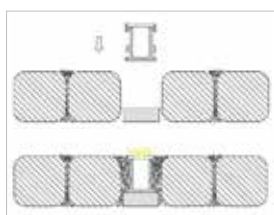
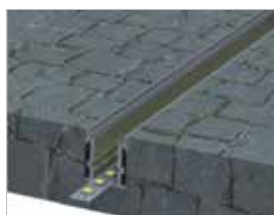

Profil

ML kód	Produkt	Délka	Popis	Difuzor (propustnost)	Cena Kč za 1 m bez DPH
ML-761.075.02.1	Komplet				729,90
ML-761.175.02.1	AL profil	1 m	Nášlapný hliníkový profil 26x26 mm, mléčný difuzor	mléčný (70%)	656,90
ML-761.275.02.1	Difuzor				88,00
ML-761.075.02.2	Komplet				699,90
ML-761.175.02.2	AL profil	2 m			626,90
ML-761.275.02.2	Difuzor				73,00
ML-761.075.02.9	Komplet	na míru*			na míru*
ML-761.076.02.1	Komplet				727,50
ML-761.175.02.1	AL profil	1 m	Nášlapný hliníkový profil 26x26 mm, matný difuzor	matný (80%)	641,90
ML-761.276.02.1	Difuzor				85,60
ML-761.076.02.2	Komplet				697,50
ML-761.175.02.2	AL profil	2 m			626,90
ML-761.276.02.2	Difuzor				70,60
ML-761.076.02.9	Komplet	na míru*			na míru*

Uvedené ceny jsou brutto velkoobchodní ceny v Kč bez DPH
* Profil na míru lze objednat do maximální délky 2 metry

Příslušenství

ML kód	Popis	Obrázek	Cena Kč bez DPH
ML-762.075.02.0	Koncovka pro BV bez otvoru, plast, stříbrná barva, 1 ks		12,50
ML-762.075.02.1	Koncovka pro BV s otvorem, plast, stříbrná barva, 1 ks		12,50

Uvedené ceny jsou brutto velkoobchodní ceny v Kč bez DPH



BL

max. 12 mm

max.
28,8 W/m

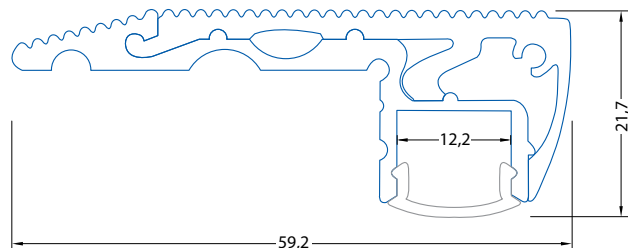
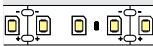



Použití

- pro LED pásky do šíře 12 mm
- vhodný pro montáž na schodnice, protiskuzové provedení
- upevňovací otvory jsou překryty vrchním profilem
- instalace pomocí vrtů a lepidla
- k chlazení LED pásků a pro jejich snadnější montáž
- veřejné prostory, divadla, kina, restaurace...

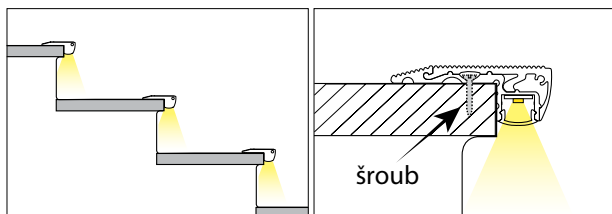
Instalace



Profil

ML kód	Produkt	Délka	Popis	Difuzor (propustnost)	Cena Kč za 1 m bez DPH
ML-761.073.02.1	Komplet	1 m	Nášlapný hliníkový profil 59x22 mm, stříbrná barva, mléčný difuzor	mléčný (70%)	742,60
ML-761.173.02.1	AL profil				678,60
ML-761.254.02.1	Difuzor				64,00
ML-761.073.02.2	Komplet	2 m	Nášlapný hliníkový profil 59x22 mm, stříbrná barva, mléčný difuzor		712,60
ML-761.173.02.2	AL profil				663,60
ML-761.254.02.2	Difuzor				49,00
ML-761.073.02.9	Komplet	na míru*			na míru*
ML-761.085.02.1	Komplet	1 m	Nášlapný hliníkový profil 59x22 mm, stříbrná barva, matný difuzor	matný (80%)	742,60
ML-761.173.02.1	AL profil				678,60
ML-761.255.02.1	Difuzor				64,00
ML-761.085.02.2	Komplet	2 m	Nášlapný hliníkový profil 59x22 mm, stříbrná barva, matný difuzor		712,60
ML-761.173.02.2	AL profil				663,60
ML-761.255.02.2	Difuzor				49,00
ML-761.085.02.9	Komplet	na míru*			na míru*
ML-761.086.02.1	Komplet	1 m	Nášlapný hliníkový profil 59x22 mm, stříbrná barva, čirý difuzor	čirý (90%)	756,10
ML-761.173.02.1	AL profil				678,60
ML-761.256.02.1	Difuzor				64,00
ML-761.086.02.2	Komplet	2 m	Nášlapný hliníkový profil 59x22 mm, stříbrná barva, čirý difuzor		726,10
ML-761.173.02.2	AL profil				663,60
ML-761.256.02.2	Difuzor				62,50
ML-761.086.02.9	Komplet	na míru*			na míru*

Uvedené ceny jsou brutto velkoobchodní ceny v Kč bez DPH
* Profil na míru lze objednat do maximální délky 2 metry

Příslušenství

ML kód	Popis	Obrázek	Cena Kč bez DPH
ML-762.073.02.0	Koncovka pro BL bez otvoru (levá), plast, stříbrná barva, 1 ks		16,60
ML-762.073.02.1	Koncovka pro BL s otvorem (pravá), plast, stříbrná barva, 1 ks		16,60

Uvedené ceny jsou brutto velkoobchodní ceny v Kč bez DPH



BL

max. 12 mm

max.
28,8 W/m

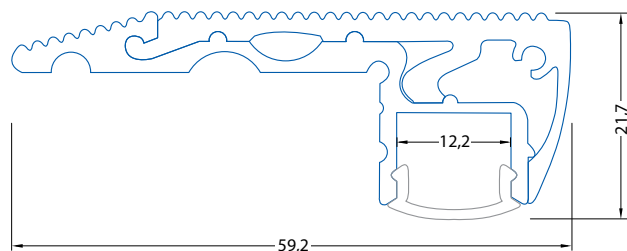

Použití

- pro LED pásky do šíře 12 mm
- vhodný pro montáž na schodnice, protiskluzové provedení
- upevňovací otvory jsou překryty vrchním profilem
- instalace pomocí vrtů a lepidla
- k chlazení LED pásků a pro jejich snadnější montáž
- veřejné prostory, divadla, kina, restaurace...

Instalace

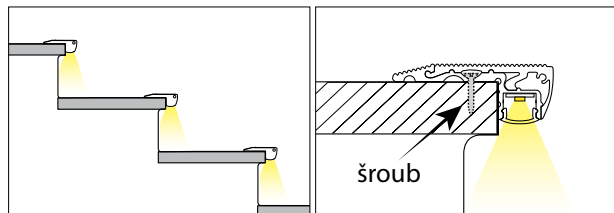

Profil

ML kód	Produkt	Délka	Popis	Difuzor (propustnost)	Cena Kč za 1 m bez DPH
ML-761.074.02.1	Komplet				937,90
ML-761.174.02.1	AL profil	1 m	Nášlapný hliníkový profil 59x22 mm, černá barva, mléčný difuzor	mléčný (70%)	873,90
ML-761.254.02.1	Difuzor				64,00
ML-761.074.02.2	Komplet				907,90
ML-761.174.02.2	AL profil	2 m			858,90
ML-761.254.02.2	Difuzor				49,00
ML-761.074.02.9	Komplet	na míru*			na míru*
ML-761.087.02.1	Komplet				937,90
ML-761.174.02.1	AL profil	1 m	Nášlapný hliníkový profil 59x22 mm, černá barva, matný difuzor	matný (80%)	873,90
ML-761.255.02.1	Difuzor				64,00
ML-761.087.02.2	Komplet				907,90
ML-761.174.02.2	AL profil	2 m			858,90
ML-761.255.02.2	Difuzor				49,00
ML-761.087.02.9	Komplet	na míru*			na míru*
ML-761.088.02.1	Komplet				951,40
ML-761.174.02.1	AL profil	1 m	Nášlapný hliníkový profil 59x22 mm, černá barva, čirý difuzor	čirý (90%)	873,90
ML-761.256.02.1	Difuzor				77,50
ML-761.088.02.2	Komplet				921,40
ML-761.174.02.2	AL profil	2 m			858,90
ML-761.256.02.2	Difuzor				62,50
ML-761.088.02.9	Komplet	na míru*			na míru*

Uvedené ceny jsou brutto velkoobchodní ceny v Kč bez DPH
* Profil na míru lze objednat do maximální délky 2 metry

Příslušenství

ML kód	Popis	Obrázek	Cena Kč bez DPH
ML-762.074.02.0	Koncovka pro BL bez otvoru (levá), plast, černá barva, 1 ks		12,50
ML-762.074.02.1	Koncovka pro BL s otvorem (pravá), plast, černá barva, 1 ks		12,50

Uvedené ceny jsou brutto velkoobchodní ceny v Kč bez DPH



ST

max. 12 mm

max. 18 W/m

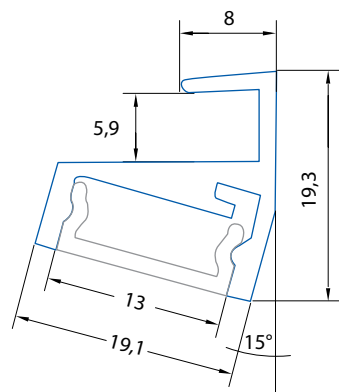
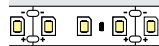

Tyto pásky netvoří na mléčném difuzoru viditelné body.



Použití

- vhodný pro montáž na 6 mm sklo a plexisklo
- klasické použití LED pásků
- instalace pomocí adhesivní pásky
- k chlazení LED pásků a pro jejich snadnější montáž
- kuchyně, poličky, vitríny
- prodejny, muzea...

Instalace

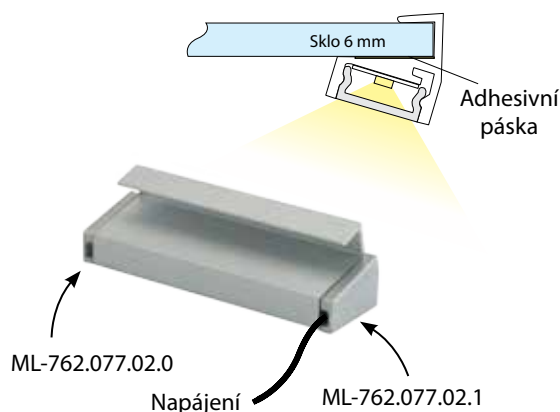

Profil

ML kód	Produkt	Délka	Popis	Difuzor (propustnost)	Cena Kč za 1 m bez DPH
ML-761.077.02.1	Komplet				272,70
ML-761.177.02.1	AL profil	1 m	Speciální hliníkový profil, na sklo 6 mm, mléčný difuzor	mléčný (70%)	194,60
ML-761.253.02.1	Difuzor				78,10
ML-761.077.02.2	Komplet				242,70
ML-761.177.02.2	AL profil	2 m			179,60
ML-761.253.02.2	Difuzor		63,10		
ML-761.077.02.9	Komplet	na míru*			na míru*
ML-761.078.02.1	Komplet				267,70
ML-761.177.02.1	AL profil	1 m	Speciální hliníkový profil, na sklo 6 mm, matný difuzor	matný (80%)	194,60
ML-761.283.02.1	Difuzor				73,10
ML-761.078.02.2	Komplet				237,70
ML-761.177.02.2	AL profil	2 m			179,60
ML-761.283.02.2	Difuzor		58,10		
ML-761.078.02.9	Komplet	na míru*			na míru*
ML-761.079.02.1	Komplet				267,70
ML-761.177.02.1	AL profil	1 m	Speciální hliníkový profil, na sklo 6 mm, čirý difuzor	čirý (90%)	194,60
ML-761.284.02.1	Difuzor				73,10
ML-761.079.02.2	Komplet				237,70
ML-761.177.02.2	AL profil	2 m			179,60
ML-761.284.02.2	Difuzor		58,10		
ML-761.079.02.9	Komplet	na míru*			na míru*

Uvedené ceny jsou brutto velkoobchodní ceny v Kč bez DPH
* Profil na míru lze objednat do maximální délky 2 metry

Příslušenství

ML kód	Popis	Obrázek	Cena Kč bez DPH
ML-762.077.02.0	Koncovka pro ST (levá), plast, stříbrná barva, 1 ks		8,30
ML-762.077.02.1	Koncovka pro ST (pravá), plast, stříbrná barva, 1 ks		8,00
ML-762.213.07.0	Adhesivní páska pro spojení hliník-sklo, šíře 7 mm		33,20 /m

Uvedené ceny jsou brutto velkoobchodní ceny v Kč bez DPH



Tyto pásky netvoří na mléčném difuzoru viditelné body.

	180 LED/m, 12W 24V, IP20 07A
	240 LED/m, 6W 24V, IP20/IP65 43A
	300 LED/m, 18W 24V, IP20 08A

Použití

- vhodný pro montáž na 8 mm sklo a plexisklo
- klasické použití LED pásků
- instalace pomocí adhesivní pásky
- k chlazení LED pásků a pro jejich snadnější montáž
- kuchyně, poličky, vitríny
- prodejny, muzea...

Instalace

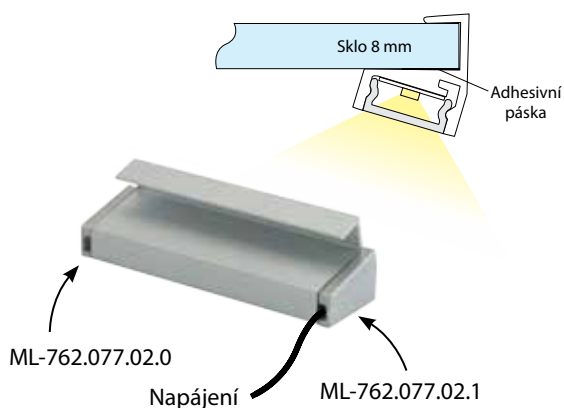

SD

max. 12 mm

max.
18 W/m

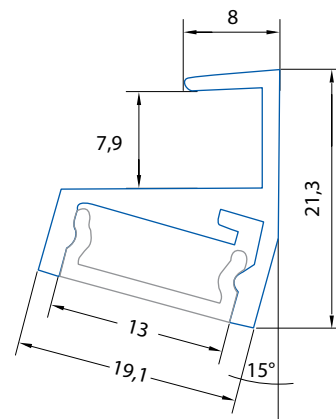
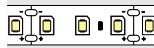

Profil

ML kód	Produkt	Délka	Popis	Difuzor (propustnost)	Cena Kč za 1 m bez DPH
ML-761.080.02.1	Komplet				322,00
ML-761.180.02.1	AL profil	1 m	Speciální hliníkový profil, na sklo 8 mm, mléčný difuzor	mléčný (70%)	243,90
ML-761.253.02.1	Difuzor				78,10
ML-761.080.02.2	Komplet				292,00
ML-761.180.02.2	AL profil	2 m			228,90
ML-761.253.02.2	Difuzor				63,10
ML-761.080.02.9	Komplet	na míru*			na míru*
ML-761.081.02.1	Komplet				317,00
ML-761.180.02.1	AL profil	1 m	Speciální hliníkový profil, na sklo 8 mm, matný difuzor	matný (80%)	243,90
ML-761.283.02.1	Difuzor				73,10
ML-761.081.02.2	Komplet				287,00
ML-761.180.02.2	AL profil	2 m			228,90
ML-761.283.02.2	Difuzor				58,10
ML-761.081.02.9	Komplet	na míru*			na míru*
ML-761.082.02.1	Komplet				317,00
ML-761.180.02.1	AL profil	1 m	Speciální hliníkový profil, na sklo 8 mm, čirý difuzor	čirý (90%)	243,90
ML-761.284.02.1	Difuzor				73,10
ML-761.082.02.2	Komplet				287,00
ML-761.180.02.2	AL profil	2 m			228,90
ML-761.284.02.2	Difuzor				58,10
ML-761.082.02.9	Komplet	na míru*			na míru*

Uvedené ceny jsou brutto velkoobchodní ceny v Kč bez DPH

* Profil na míru lze objednat do maximální délky 2 metry

Příslušenství

ML kód	Popis	Obrázek	Cena Kč bez DPH
ML-762.080.02.0	Koncovka pro SD (levá), plast, stříbrná barva, 1 ks		10,80
ML-762.080.02.1	Koncovka pro SD (pravá), plast, stříbrná barva, 1 ks		10,80
ML-762.213.07.0	Adhesivní páska pro spojení hliník-sklo, šíře 7 mm		33,20 /m

Uvedené ceny jsou brutto velkoobchodní ceny v Kč bez DPH





SX

max. 10 mm

max.
9,6 W/m

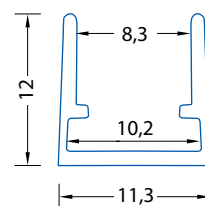

Použití

- vhodný pro montáž na 8 mm sklo a plexisklo
- klasické použití LED pásků
- instalace pomocí běžně adhesivní pásky
- k chlazení LED pásků a pro jejich snadnější montáž
- kuchyně, poličky, vitríny
- prodejny, muzea...
- pro reklamní účely, svítící reklamní tabule

Profil

ML kód	Produkt	Délka	Popis	Difuzor (propustnost)	Cena Kč za 1 m bez DPH
ML-761.122.02.1	AL profil	1 m	Speciální hliníkový profil, na sklo 8 mm, bez difuzoru	bez difuzoru	170,40
ML-761.122.02.2		2 m			155,40
ML-761.122.02.9		na míru			na míru

Uvedené ceny jsou brutto velkoobchodní ceny v Kč bez DPH

Instalace

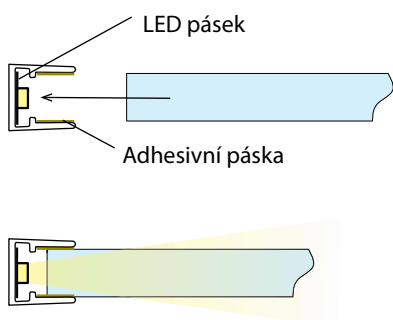

Příslušenství

ML kód	Popis	Obrázek	Cena Kč bez DPH
ML-762.213.07.0	Adhesivní páska pro spojení hliník-sklo, šíře 7 mm		33,20 /m

Uvedené ceny jsou brutto velkoobchodní ceny v Kč bez DPH

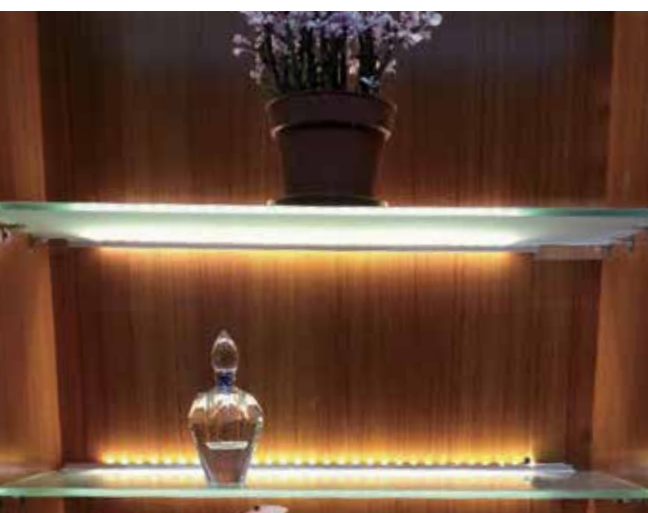



SH

max. 10 mm

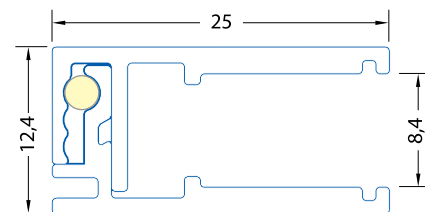
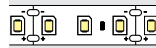
 max.
9,6 W/m

Použití

- vhodný pro montáž na 8 mm sklo a plexisklo
- klasické použití LED pásků
- instalace pomocí adhezivní pásky
- k chlazení LED pásků a pro jejich snadnější montáž
- kuchyně, výroba svítících polic pro sektorové kuchyně
- prodejny, muzea, poličky, vitríny...



Instalace

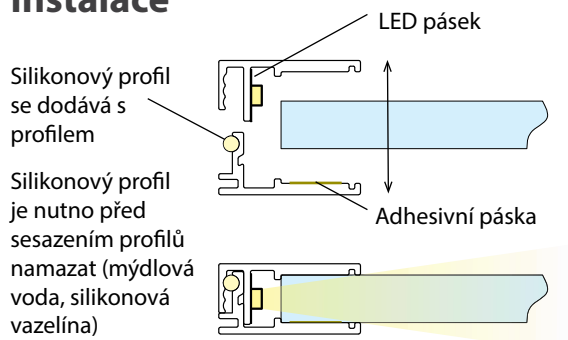

Profil

ML kód	Produkt	Délka	Popis	Difuzor (propustnost)	Cena Kč za 1 m bez DPH
ML-761.113.07.1	AL profil	1 m	Speciální hliníkový profil, na sklo 8 mm, bez difuzoru	bez difuzoru	351,00
ML-761.113.07.2		2 m			336,00
ML-761.113.07.9		na míru*			na míru*

Uvedené ceny jsou brutto velkoobchodní ceny v Kč bez DPH
* Profil na míru lze objednat do maximální délky 2 metry

Příslušenství

ML kód	Popis	Obrázek	Cena Kč bez DPH
ML-762.013.07.0	Koncovka bez otvoru pro SH, plast, stříbrná barva, 1 ks		16,60
ML-762.013.07.1	Koncovka s otvorem pro SH, plast, stříbrná barva, 1 ks		16,60
ML-762.213.07.0	Adhezivní páska pro spojení hliník-sklo, šíře 7 mm		33,20 /m

Uvedené ceny jsou brutto velkoobchodní ceny v Kč bez DPH



SQ

max. 12 mm

max.
28,8 W/m

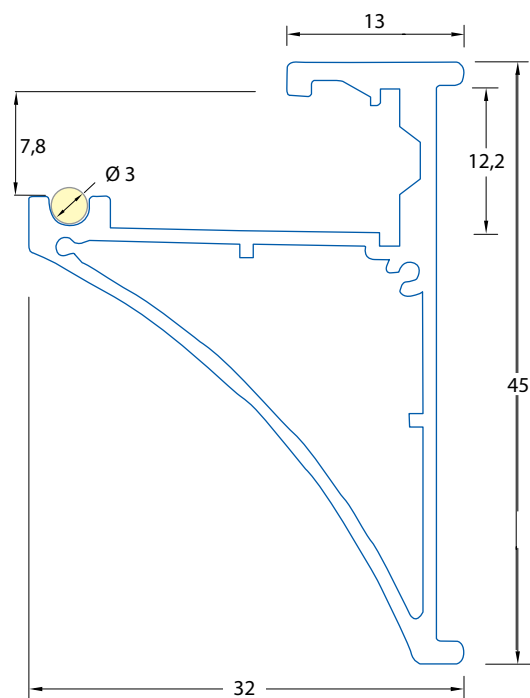
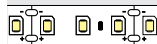

Použití

- vhodný pro montáž na 8 mm sklo a plexisklo
- klasické použití LED pásků
- pro LED pásky do šíře 12 mm
- instalace pomocí adhezivní pásky
- k chlazení LED pásků a pro jejich snadnější montáž
- kuchyně, ložnice a jiné obytné místnosti
- prodejny, kanceláře, poličky, vitríny...

Instalace

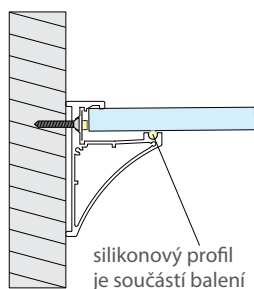

Profil

ML kód	Produkt	Délka	Popis	Difuzor (propustnost)	Cena Kč za 1 m bez DPH
ML-761.114.07.1	AL profil	1 m	Speciální hliníkový profil, na sklo 8 mm, bez difuzoru	bez difuzoru	424,50
ML-761.114.07.2		2 m			409,50
ML-761.114.07.9		na míru*			na míru*

Uvedené ceny jsou brutto velkoobchodní ceny v Kč bez DPH
* Profil na míru lze objednat do maximální délky 2 metry

Příslušenství

ML kód	Popis	Obrázek	Cena Kč bez DPH
ML-762.014.07.0	Koncovka bez otvoru pro SQ (levá), plast, stříbrná barva, 1 ks		29,10
ML-762.014.07.1	Koncovka s otvorem pro SQ (pravá), plast, stříbrná barva, 1 ks		29,10
ML-762.213.07.0	Adhezivní páska pro spojení hliník-sklo, šíře šíře 7 mm		33,20 /m

Uvedené ceny jsou brutto velkoobchodní ceny v Kč bez DPH





AC

max. 12 mm

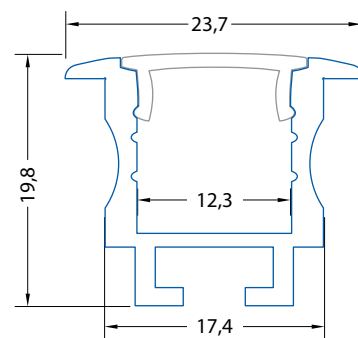
max.
19,2 W/m

Profil

Tak, aby se na mléčném difuzoru profilu netvořily viditelné body, je potřeba použít LED pásek s hustotou minimálně 120LED/m.

Použití

- pro LED pásky do šíře 12 mm
- vhodný pro vestavnou montáž
- instalace pomocí kovových pérek
- spojení pomocí konektorů
- k chlazení LED pásků a pro jejich snadnější montáž
- kuchyně, ložnice, kanceláře, sádkarton...

Instalace

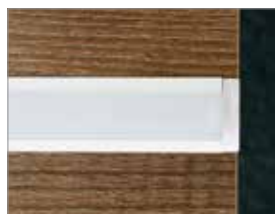
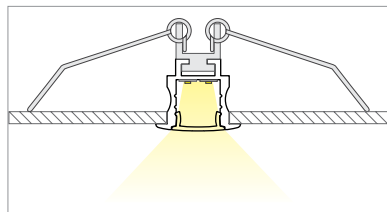

ML kód	Produkt	Délka	Popis	Difuzor (propustnost)	Cena Kč za 1 m bez DPH
ML-761.035.02.1	Komplet	1 m	Vestavný hliníkový profil 24x20 mm, mléčný difuzor	mléčný (70%)	403,60
ML-761.135.02.1	AL profil				351,00
ML-761.221.02.1	Difuzor				52,60
ML-761.035.02.2	Komplet	2 m	Vestavný hliníkový profil 24x20 mm, mléčný difuzor	mléčný (70%)	373,60
ML-761.135.02.2	AL profil				336,00
ML-761.221.02.2	Difuzor				37,60
ML-761.035.02.9	Komplet	na míru*			na míru*
ML-761.036.02.1	Komplet	1 m	Vestavný hliníkový profil 24x20 mm, matný difuzor	matný (80%)	410,00
ML-761.135.02.1	AL profil				351,00
ML-761.222.02.1	Difuzor				59,00
ML-761.036.02.2	Komplet	2 m	Vestavný hliníkový profil 24x20 mm, matný difuzor	matný (80%)	380,00
ML-761.135.02.2	AL profil				336,00
ML-761.222.02.2	Difuzor				44,00
ML-761.036.02.9	Komplet	na míru*			na míru*
ML-761.037.02.1	Komplet	1 m	Vestavný hliníkový profil 24x20 mm, čirý difuzor	čirý (90%)	410,00
ML-761.135.02.1	AL profil				351,00
ML-761.223.02.1	Difuzor				59,00
ML-761.037.02.2	Komplet	2 m	Vestavný hliníkový profil 24x20 mm, čirý difuzor	čirý (90%)	380,00
ML-761.135.02.2	AL profil				336,00
ML-761.223.02.2	Difuzor				44,00
ML-761.037.02.9	Komplet	na míru*			na míru*

Uvedené ceny jsou brutto velkoobchodní ceny v Kč bez DPH

* Profil na míru lze objednat do maximální délky 2 metry

Příslušenství

ML kód	Popis	Obrázek	Cena Kč bez DPH
ML-762.035.02.0	Koncovka pro AC bez otvoru, plast, stříbrná barva, 1 ks		10,80
ML-762.035.02.1	Koncovka pro AC s otvorem, plast, stříbrná barva, 1 ks		10,80
ML-762.235.02.0	Kovové pérko k uchycení profilu AC		32,40
ML-762.230.02.1	Kovový propojovací konektor přímý pro PN, AC, AE, ZT		24,90
ML-762.230.02.2	Kovový propojovací konektor rohový pro PN, AC, AE, ZT		24,90
ML-762.230.02.3	Kovový propojovací konektor vertikální pro PN, AC, AE, ZT		24,90

Uvedené ceny jsou brutto velkoobchodní ceny v Kč bez DPH



AD

max. 20 mm

max.
28,8 W/m

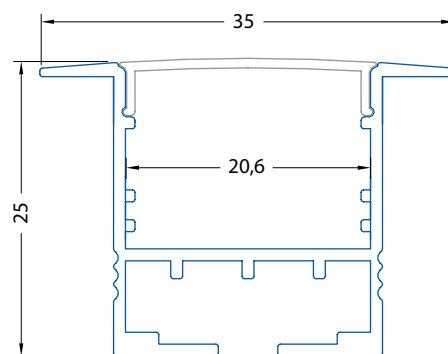

Použití

- pro LED pásky do šíře 20 mm
- vhodný pro vestavnou montáž
- instalace pomocí kovových pérek
- k chlazení LED pásek a pro jejich snadnější montáž
- kuchyně, ložnice, kancelářské prostory, prodejny, sádkartonové pohledy atd.

Instalace

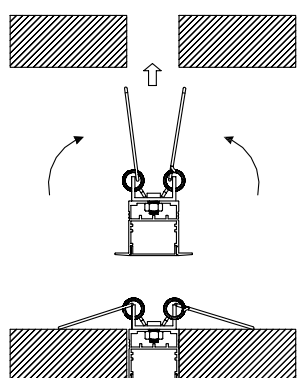

Profil

ML kód	Produkt	Délka	Popis	Difuzor (propustnost)	Cena Kč za 1 m bez DPH
ML-761.005.07.1	Komplet	1 m	Vestavný hliníkový profil 35x25 mm, matný difuzor	matný (70%)	338,90
ML-761.105.07.1	AL profil				245,00
ML-761.205.07.1	Difuzor	93,90			
ML-761.005.07.2	Komplet	2 m			308,90
ML-761.105.07.2	AL profil		230,00		
ML-761.205.07.2	Difuzor		78,90		
ML-761.005.07.9	Komplet	na míru*			na míru*

Uvedené ceny jsou brutto velkoobchodní ceny v Kč bez DPH

* Profil na míru lze objednat do maximální délky 2 metry

Příslušenství

ML kód	Popis	Obrázek	Cena Kč bez DPH
ML-762.005.07.0	Koncovka bez otvoru pro AD, plast, stříbrná barva, 1 ks		24,90
ML-762.005.07.1	Koncovka s otvorem pro AD, plast, stříbrná barva, 1 ks		24,90
ML-762.205.07.0	Kovové pérko k uchycení profilu AD		29,10

Uvedené ceny jsou brutto velkoobchodní ceny v Kč bez DPH





AE

max. 30 mm

max.
38,4 W/m

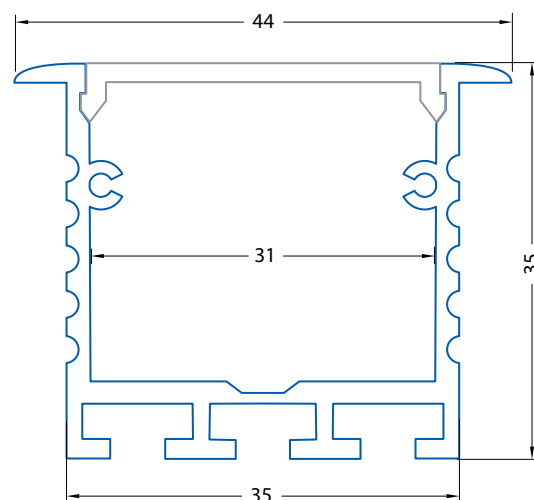
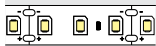

Použití

- pro LED pásy do šíře 30 mm
- vhodný pro vestavnou montáž
- instalace pomocí kovových pérek
- k chlazení LED pásků a pro jejich snadnější montáž
- kuchyně, ložnice, kancelářské prostory, prodejny, sádkartonové podhledy atd.

Instalace

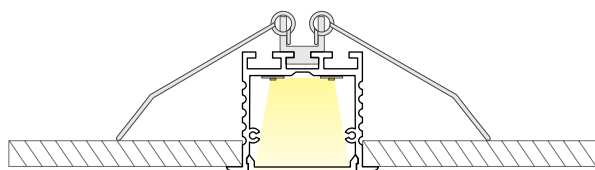
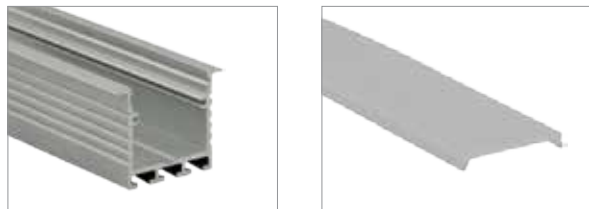

Profil

ML kód	Produkt	Délka	Popis	Difuzor (propustnost)	Cena Kč za 1 m bez DPH
ML-761.030.02.1	Komplet				865,60
ML-761.130.02.1	AL profil	1 m	Vestavný hliníkový profil 44x35 mm, mléčný difuzor	mléčný (70%)	742,70
ML-761.204.02.1	Difuzor				122,90
ML-761.030.02.2	Komplet				835,60
ML-761.130.02.2	AL profil	2 m			727,70
ML-761.204.02.2	Difuzor		107,90		
ML-761.030.02.9	Komplet	na míru*			na míru*
ML-761.031.02.1	Komplet				865,60
ML-761.130.02.1	AL profil	1 m	Vestavný hliníkový profil 44x35 mm, matný difuzor	matný (80%)	742,70
ML-761.205.02.1	Difuzor				122,90
ML-761.031.02.2	Komplet				835,60
ML-761.130.02.2	AL profil	2 m			727,70
ML-761.205.02.2	Difuzor		107,90		
ML-761.031.02.9	Komplet	na míru*			na míru*

Uvedené ceny jsou brutto velkoobchodní ceny v Kč bez DPH

* Profil na míru lze objednat do maximální délky 2 metry

Příslušenství

ML kód	Popis	Obrázek	Cena Kč bez DPH
ML-762.030.02.0	Koncovka pro AE bez otvoru, plast, stříbrná barva, 1 ks		24,00
ML-762.030.02.1	Koncovka pro AE s otvorem, plast, stříbrná barva, 1 ks		24,90
ML-762.230.02.0	Kovové pérko k uchycení profilu AE		58,10
ML-762.230.02.1	Kovový propojovací konektor přímý pro PN, AC, AE, ZT (doporučujeme použít 2 ks)		24,90
ML-762.230.02.2	Kovový propojovací konektor rohový pro PN, AC, AE, ZT (doporučujeme použít 2 ks)		24,90
ML-762.230.02.3	Kovový propojovací konektor vertikální pro PN, AC, AE, ZT (doporučujeme použít 2 ks)		24,90

Uvedené ceny jsou brutto velkoobchodní ceny v Kč bez DPH



AH

max. 33 mm

max.
2x
28,8 W/m

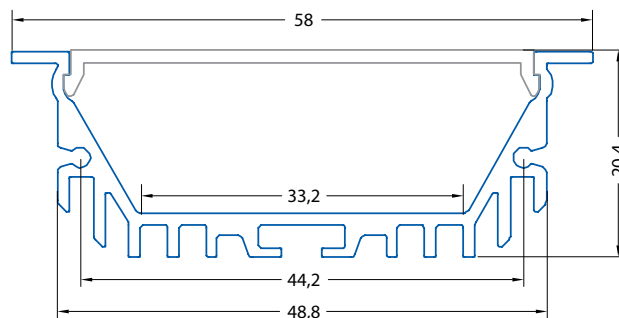

Použití

- pro dva LED pásky do šíře 16 mm
- vhodný pro vestavnou montáž
- instalace pomocí kovových pérek
- k chlazení LED pásek a pro jejich snadnější montáž
- kuchyně, ložnice a jiné obytné místnosti
- kancelářské prostory, prodejny...

Instalace

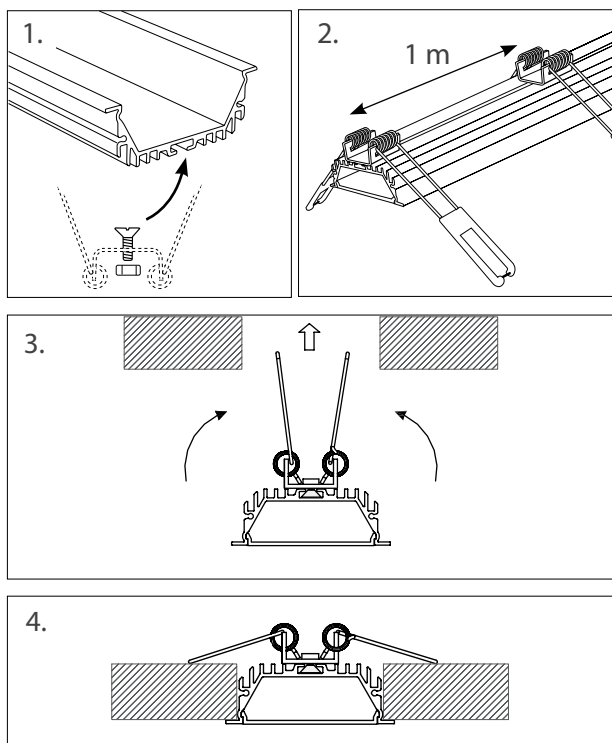

Profil

ML kód	Produkt	Délka	Popis	Difuzor (propustnost)	Cena Kč za 1 m bez DPH
ML-761.006.07.1	Komplet	1 m	Vestavný hliníkový profil 58x20 mm, mléčný difuzor	mléčný (50 - 60%)	533,00
ML-761.106.07.1	AL profil				435,00
ML-761.206.07.1	Difuzor				98,00
ML-761.006.07.2	Komplet	2 m	Vestavný hliníkový profil 58x20 mm, mléčný difuzor	mléčný (50 - 60%)	503,00
ML-761.106.07.2	AL profil				420,00
ML-761.206.07.2	Difuzor				83,00
ML-761.006.07.9	Komplet	na míru*			na míru*

Uvedené ceny jsou brutto velkoobchodní ceny v Kč bez DPH

* Profil na míru lze objednat do maximální délky 2 metry

Příslušenství

ML kód	Popis	Obrázek	Cena Kč bez DPH
ML-762.006.07.0	Koncovka bez otvoru pro AH, plast, stříbrná barva, 1 ks		41,50
ML-762.006.07.1	Koncovka s otvorem pro AH, plast, stříbrná barva, 1 ks		41,50
ML-762.206.07.0	Kovové pérko k uchycení profilu AH		41,50

Uvedené ceny jsou brutto velkoobchodní ceny v Kč bez DPH



**AK**

max. 13 mm

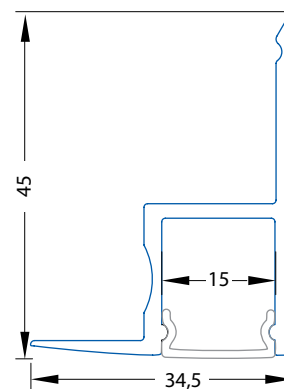
max.
 28,8 W/m

Použití

- pro LED pásky do šíře 13 mm
- vhodný pro rohovou montáž
- instalace pomocí šroubů nebo lepidla
- k chlazení LED pásků a pro jejich snadnější montáž
- kuchyně, ložnice a jiné obytné místnosti
- kancelářské prostory, prodejny...
- pro montáž polic, skel, sádkartonu..

Instalace

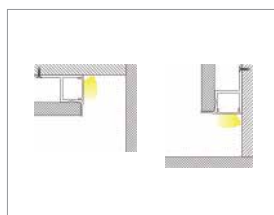

Profil

ML kód	Produkt	Délka	Popis	Difuzor (propustnost)	Cena Kč za 1 m bez DPH
ML-761.053.02.1	Komplet				583,30
ML-761.153.02.1	AL profil	1 m	Podhledový hliníkový profil 35x45 mm, mléčný difuzor	mléčný (70%)	460,20
ML-761.253.02.1	Difuzor				78,10
ML-761.053.02.2	Komplet				508,30
ML-761.153.02.2	AL profil	2 m			445,20
ML-761.253.02.2	Difuzor		63,10		
ML-761.053.02.9	Komplet	na míru*			na míru*
ML-761.083.02.1	Komplet				482,40
ML-761.153.02.1	AL profil	1 m	Podhledový hliníkový profil 35x45 mm, matný difuzor	matný (80%)	533,30
ML-761.283.02.1	Difuzor				73,10
ML-761.083.02.2	Komplet				503,30
ML-761.153.02.2	AL profil	2 m			445,20
ML-761.283.02.2	Difuzor		58,10		
ML-761.083.02.9	Komplet	na míru*			na míru*
ML-761.084.02.1	Komplet				533,30
ML-761.153.02.1	AL profil	1 m	Podhledový hliníkový profil 35x45 mm, čirý difuzor	čirý (90%)	460,20
ML-761.284.02.1	Difuzor				73,10
ML-761.084.02.2	Komplet				503,30
ML-761.153.02.2	AL profil	2 m			445,20
ML-761.284.02.2	Difuzor		58,10		
ML-761.084.02.9	Komplet	na míru*			na míru*

Uvedené ceny jsou brutto velkoobchodní ceny v Kč bez DPH

* Profil na míru lze objednat do maximální délky 2 metry

Příslušenství

ML kód	Popis	Obrázek	Cena Kč bez DPH
ML-762.053.02.0	Koncovka pro AK bez otvoru (pravá), plast, stříbrná barva, 1 ks		16,60
ML-762.053.02.1	Koncovka pro AK s otvorem (levá), plast, stříbrná barva, 1 ks		16,60

Uvedené ceny jsou brutto velkoobchodní ceny v Kč bez DPH



AL

max. 5 mm

max.
7,2 W/m

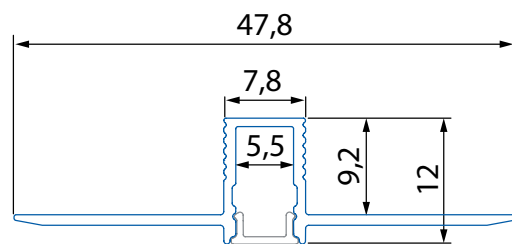

Tento pásek netvoří na matném difuzoru viditelné body.



Použití

- pro LED pásky do šíře 5 mm
- k chlazení LED pásek a pro jejich snadnější montáž
- komerční prostory, obytné místnosti, dekorace

Instalace

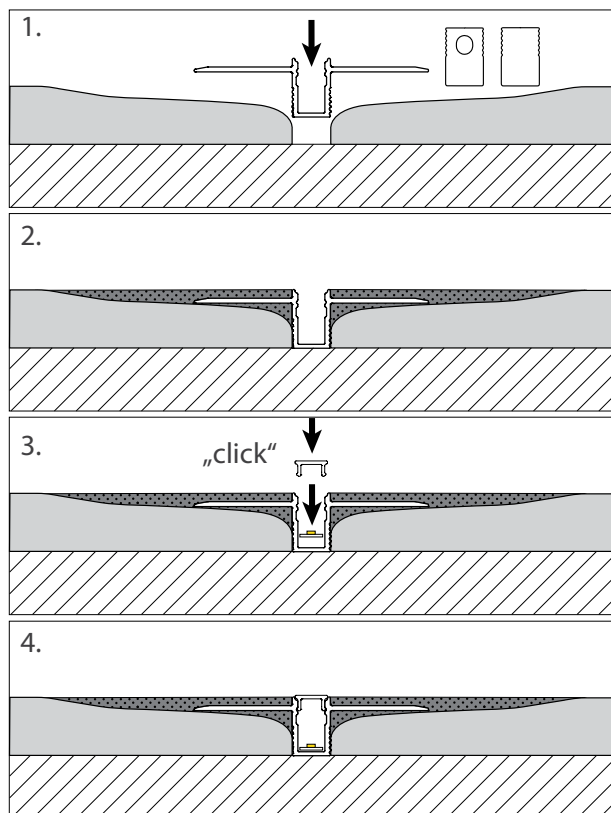

Profil

ML kód	Produkt	Délka	Popis	Difuzor (propustnost)	Cena Kč za 1 m bez DPH
ML-761.050.43.1	Komplet	1 m	Vestavní hliníkový profil pro sádkarton 48x12 mm, matný difuzor	matný (80%)	239,50
ML-761.150.43.1	AL profil				183,00
ML-761.228.43.1	Difuzor				56,50
ML-761.050.43.2	Komplet	2 m	Vestavní hliníkový profil pro sádkarton 48x12 mm, matný difuzor	matný (80%)	209,50
ML-761.150.43.2	AL profil				168,00
ML-761.228.43.2	Difuzor				41,50
ML-761.050.43.9	Komplet	na míru*			na míru*

Uvedené ceny jsou brutto velkoobchodní ceny v Kč bez DPH

* Profil na míru lze objednat do maximální délky 2 metry

Příslušenství

ML kód	Popis	Obrázek	Cena Kč bez DPH
ML-762.050.43.0	Koncovka pro AL, bez otvoru, plast, stříbrná barva, 1 ks		6,20
ML-762.050.43.1	Koncovka pro AL, s otvorem, plast, stříbrná barva, 1 ks		6,20

Uvedené ceny jsou brutto velkoobchodní ceny v Kč bez DPH



**AG**

max. 10 mm

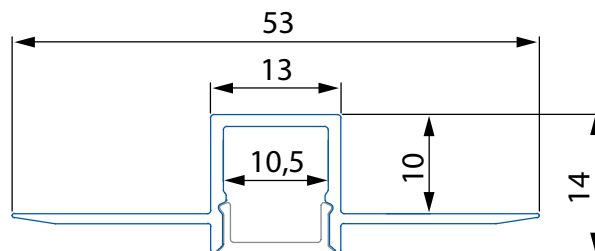
 max.
18 W/m

Tyto pásy netvoří na mléčném difuzoru viditelné body.

	180 LED/m, 12W 24V, IP20 07A
	240 LED/m, 6W 24V, IP20/IP65 43A
	300 LED/m, 18W 24V, IP20 08A

Použití

- pro LED pásy do šíře 10 mm
- k chlazení LED pásků a pro jejich snadnější montáž
- komerční prostory, obytné místnosti, dekorace

Instalace

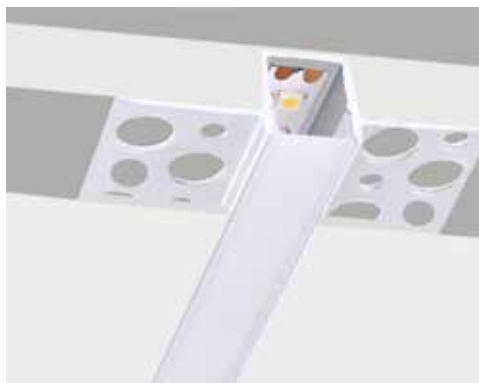

Profil

ML kód	Produkt	Délka	Popis	Difuzor (propustnost)	Cena Kč za 1 m bez DPH
ML-761.036.43.1	Komplet	1 m	Vestavný hliníkový profil pro sádkarton 53x14 mm, mléčný difuzor	mléčný (70%)	328,60
ML-761.136.43.1	AL profil				2351,30
ML-761.236.43.1	Difuzor				77,30
ML-761.036.43.2	Komplet	2 m			298,60
ML-761.136.43.2	AL profil				236,30
ML-761.236.43.2	Difuzor				62,30
ML-761.036.43.9	Komplet	na míru*			na míru*

Uvedené ceny jsou brutto velkoobchodní ceny v Kč bez DPH
* Profil na míru lze objednat do maximální délky 2 metry

Příslušenství

ML kód	Popis	Obrázek	Cena Kč bez DPH
ML-762.036.43.0	Koncovka pro AG, AR, AS, bez otvoru, plast, stříbrná barva, 1 ks		9,10
ML-762.036.43.1	Koncovka pro AG, AR, AS, s otvorem, plast, stříbrná barva, 1 ks		9,10

Uvedené ceny jsou brutto velkoobchodní ceny v Kč bez DPH

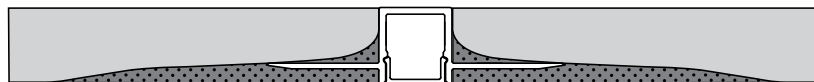



AZ

max. 20 mm

max.
18 W/m

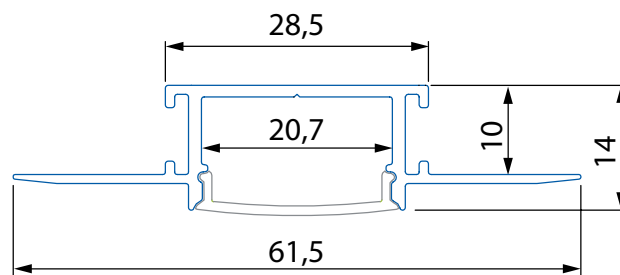

Tyto pásy netvoří na mléčném difuzoru viditelné body.

	180 LED/m, 12W 24V, IP20 07A
	240 LED/m, 6W 24V, IP20/IP65 43A
	300 LED/m, 18W 24V, IP20 08A

Použití

- pro LED pásy do šíře 20 mm
- k chlazení LED pásů a pro jejich snadnější montáž
- komerční prostory, obytné místnosti, dekorace

Instalace

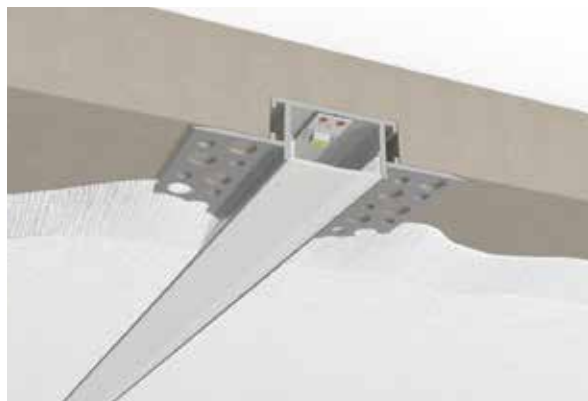

Profil

ML kód	Produkt	Délka	Popis	Difuzor (propustnost)	Cena Kč za 1 m bez DPH
ML-761.039.43.1	Komplet	1 m	Vestavný hliníkový profil pro sádkarton 62x14 mm, mléčný difuzor	mléčný (70%) 	408,20
ML-761.139.43.1	AL profil				314,30
ML-761.239.43.1	Difuzor				93,90
ML-761.039.43.2	Komplet	2 m			378,20
ML-761.139.43.2	AL profil				299,30
ML-761.239.43.2	Difuzor				78,90
ML-761.039.43.9	Komplet	na míru*			na míru*

Uvedené ceny jsou brutto velkoobchodní ceny v Kč bez DPH
* Profil na míru lze objednat do maximální délky 2 metry

Příslušenství

ML kód	Popis	Obrázek	Cena Kč bez DPH
ML-762.039.43.0	Koncovka pro AZ bez otvoru, plast, stříbrná barva, 1 ks		10,00
ML-762.039.43.1	Koncovka pro AZ s otvorem, plast, stříbrná barva, 1 ks		10,00

Uvedené ceny jsou brutto velkoobchodní ceny v Kč bez DPH

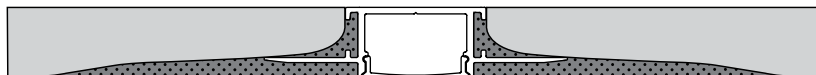



AF

max. 36 mm

 max.
2x
18 W/m

Tyto pásky netvoří na mléčném difuzoru viditelné body.



 180 LED/m, 12W
24V, IP20 **07A**

 240 LED/m, 6W
24V, IP20/IP65 **43A**

 300 LED/m, 18W
24V, IP20 **08A**

Použití

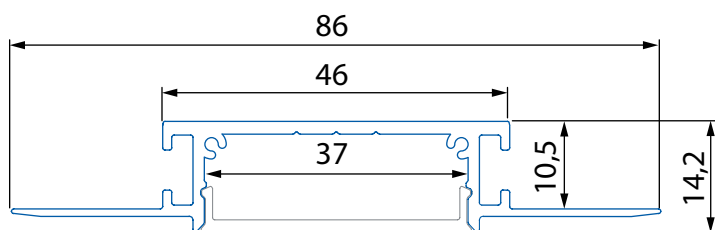
- pro dva LED pásky do šíře max. 17 mm
- k chlazení LED pásek a pro jejich snadnější montáž
- komerční prostory, obytné místnosti, dekorace



Profil

ML kód	Produkt	Délka	Popis	Difuzor (propustnost)	Cena Kč Za 1 m bez DPH
ML-761.030.43.1	Komplet	1 m	Vestavný hliníkový profil pro sádkarton 86x14 mm, mléčný difuzor	mléčný (70%)	595,50
ML-761.130.43.1	AL profil				456,00
ML-761.230.43.1	Difuzor				130,50
ML-761.030.43.2	Komplet	2 m			565,50
ML-761.130.43.2	AL profil				441,00
ML-761.230.43.2	Difuzor				124,50
ML-761.030.43.9	Komplet	na míru*			na míru*

Uvedené ceny jsou brutto velkoobchodní ceny v Kč bez DPH
* Profil na míru lze objednat do maximální délky 2 metry

Instalace

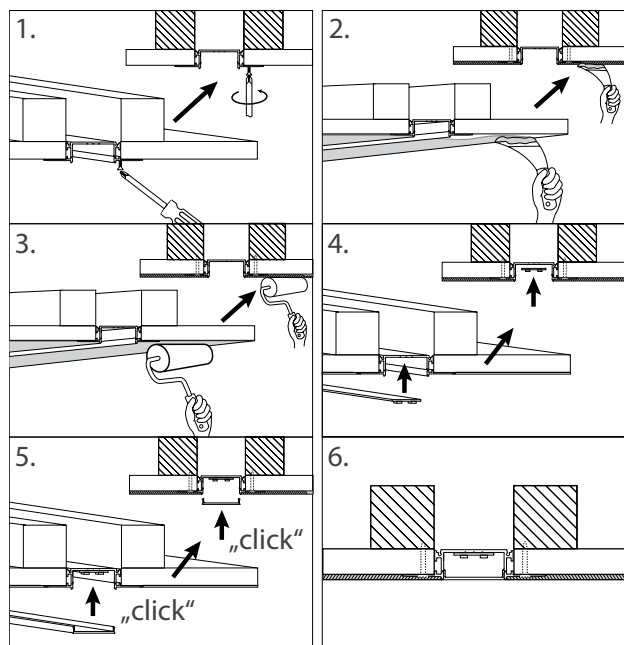

Příslušenství

ML kód	Popis	Obrázek	Cena Kč bez DPH
ML-762.030.43.0	Koncovka pro AF bez otvoru, kov, stříbrná barva, 1 ks		29,10
ML-762.030.43.1	Koncovka pro AF s otvorem, kov, stříbrná barva, 1 ks		29,10
ML-762.230.43.0	Spojovací díl pro AF, tvar L, komplet		319,60

Uvedené ceny jsou brutto velkoobchodní ceny v Kč bez DPH



AR

max. 10 mm

max.
18 W/m

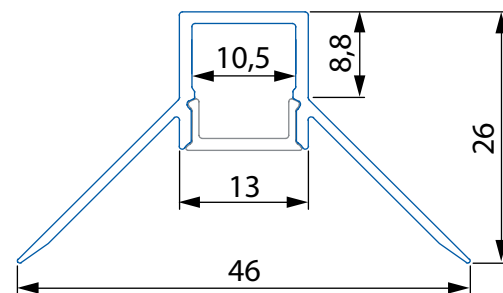

Tyto pásy netvoří na mléčném difuzoru viditelné body.

	180 LED/m, 12W 24V, IP20 07A
	240 LED/m, 6W 24V, IP20/IP65 43A
	300 LED/m, 18W 24V, IP20 08A

Použití

- pro LED pásy do šíře 10 mm
- instalace pod omítku a do vnitřních rohů místností
- k chlazení LED pásků a pro jejich snadnější montáž
- komerční prostory, obytné místnosti, dekorace

Instalace



Profil

ML kód	Produkt	Délka	Popis	Difuzor (propustnost)	Cena Kč za 1 m bez DPH
ML-761.037.43.1	Komplet	1 m	Rohový hliníkový profil pro sádkarton 46x26 mm, mléčný difuzor	mléčný (70%)	312,80
ML-761.137.43.1	AL profil				235,50
ML-761.236.43.1	Difuzor				77,30
ML-761.037.43.2	Komplet	2 m	Rohový hliníkový profil pro sádkarton 46x26 mm, mléčný difuzor	mléčný (70%)	282,80
ML-761.137.43.2	AL profil				220,50
ML-761.236.43.2	Difuzor				62,30
ML-761.037.43.9	Komplet	na míru*			na míru*

Uvedené ceny jsou brutto velkoobchodní ceny v Kč bez DPH
* Profil na míru lze objednat do maximální délky 2 metry

Příslušenství

ML kód	Popis	Obrázek	Cena Kč bez DPH
ML-762.036.43.0	Koncovka pro AG, AR, AS, bez otvoru, plast, stříbrná barva, 1 ks		9,10
ML-762.036.43.1	Koncovka pro AG, AR, AS, s otvorem, plast, stříbrná barva, 1 ks		9,10

Uvedené ceny jsou brutto velkoobchodní ceny v Kč bez DPH



**AS**

max. 10 mm

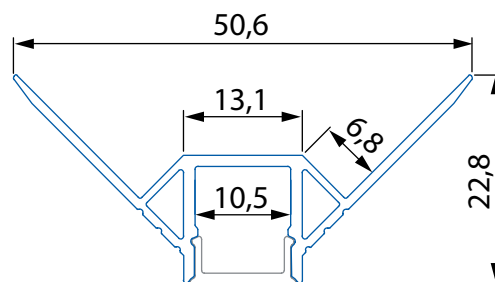
 max.
18 W/m

Tyto pásky netvoří na mléčném difuzoru viditelné body.

	180 LED/m, 12W 24V, IP20 07A
	240 LED/m, 6W 24V, IP20/IP65 43A
	300 LED/m, 18W 24V, IP20 08A

Použití

- pro LED pásky do šíře 10 mm
- instalace pod omítku a do vnějších rohů místností
- k chlazení LED pásků a pro jejich snadnější montáž
- komerční prostory, obytné místnosti, dekorace

Instalace



Profil

ML kód	Produkt	Délka	Popis	Difuzor (propustnost)	Cena Kč za 1 m bez DPH
ML-761.038.43.1	Komplet	1 m	Rohový hliníkový profil pro sádkarton 51x23 mm, mléčný difuzor	mléčný (70%) 	354,80
ML-761.138.43.1	AL profil				277,50
ML-761.236.43.1	Difuzor				77,30
ML-761.038.43.2	Komplet	2 m			324,80
ML-761.138.43.2	AL profil				262,50
ML-761.236.43.2	Difuzor				62,30
ML-761.038.43.9	Komplet	na míru*			na míru*

Uvedené ceny jsou brutto velkoobchodní ceny v Kč bez DPH
* Profil na míru lze objednat do maximální délky 2 metry

Příslušenství

ML kód	Popis	Obrázek	Cena Kč bez DPH
ML-762.036.43.0	Koncovka pro AG, AR, AS, bez otvoru, plast, stříbrná barva, 1 ks		9,10
ML-762.036.43.1	Koncovka pro AG, AR, AS, s otvorem, plast, stříbrná barva, 1 ks		9,10

Uvedené ceny jsou brutto velkoobchodní ceny v Kč bez DPH





Bílá barva

AJ

max. 20 mm

max. 38,4 W/m

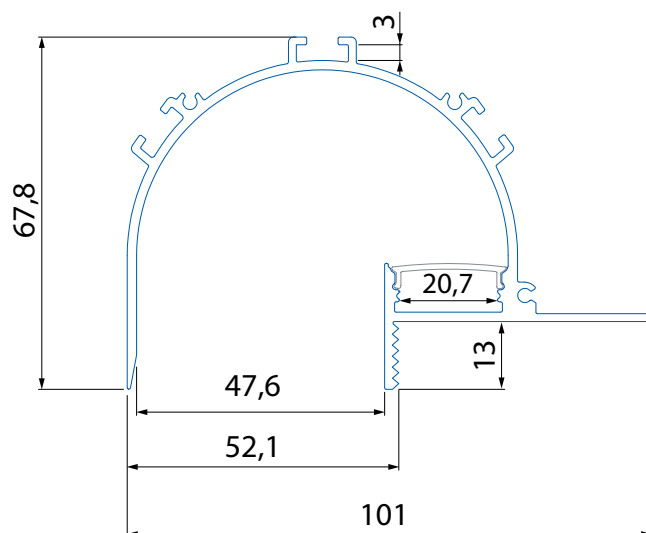

Tak, aby se na mléčném difuzoru profilu netvořily viditelné body, je potřeba použít LED pásek s hustotou minimálně 60LED/m.

Použití

- pro LED pásky do šíře 20 mm
- perfektní řešení při realizaci světelných ramp v interiérech

Instalace

MONTÁŽ NA ZEĎ

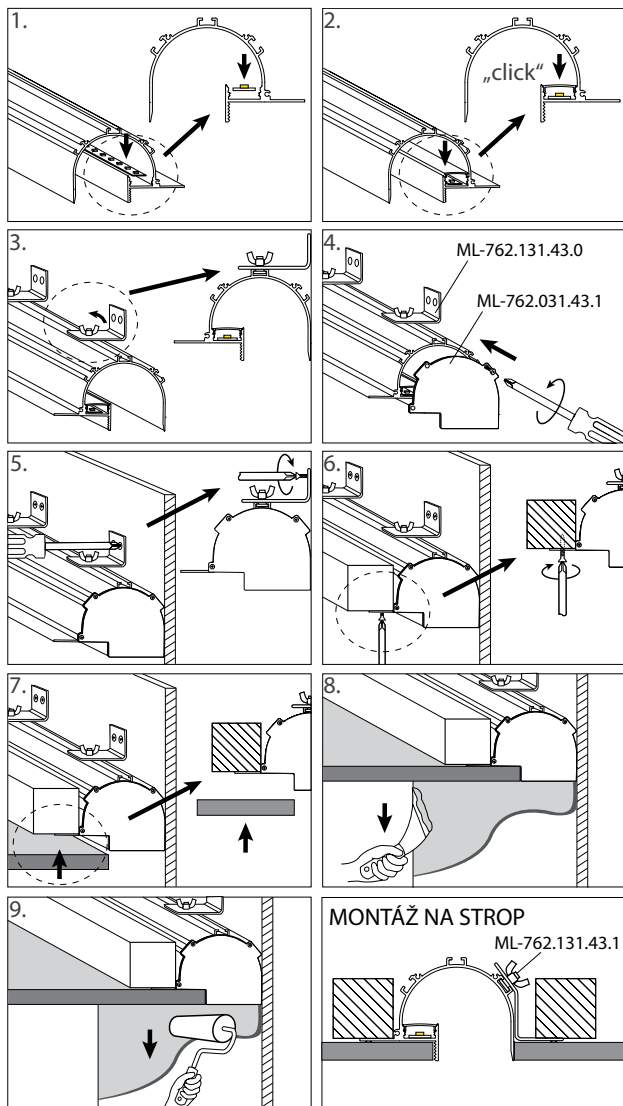

Profil

ML kód	Produkt	Délka	Popis	Difuzor (propustnost)	Cena Kč za 1 m bez DPH
ML-761.031.43.1	Komplet	1 m	Podhledový hliníkový profil pro sádkarton 101x68 mm, mléčný difuzor	mléčný (70%)	959,40
ML-761.131.43.1	AL profil				865,50
ML-761.231.43.1	Difuzor				89,70
ML-761.031.43.2	Komplet	2 m	Podhledový hliníkový profil pro sádkarton 101x68 mm, mléčný difuzor	mléčný (70%)	929,40
ML-761.131.43.2	AL profil				850,50
ML-761.231.43.2	Difuzor				74,70
ML-761.031.43.9	Komplet	na míru*			na míru*

Uvedené ceny jsou brutto velkoobchodní ceny v Kč bez DPH

* Profil na míru lze objednat do maximální délky 2 metry

Příslušenství

ML kód	Popis	Obrázek	Cena Kč bez DPH
ML-762.031.43.0	Koncovka pro AJ bez otvoru, pravá, kov, bílá barva, 1 ks		41,50
ML-762.031.43.1	Koncovka pro AJ, bez otvoru, levá, kov, bílá barva, 1 ks		41,50
ML-762.131.43.0	Kovový montážní úchyt pro AJ, uchycení ke zdi, 1 ks		41,50
ML-762.131.43.1	Kovový montážní úchyt pro AJ, uchycení k sádkartonu, 1 ks		41,50

Uvedené ceny jsou brutto velkoobchodní ceny v Kč bez DPH



**AB**

max. 12 mm

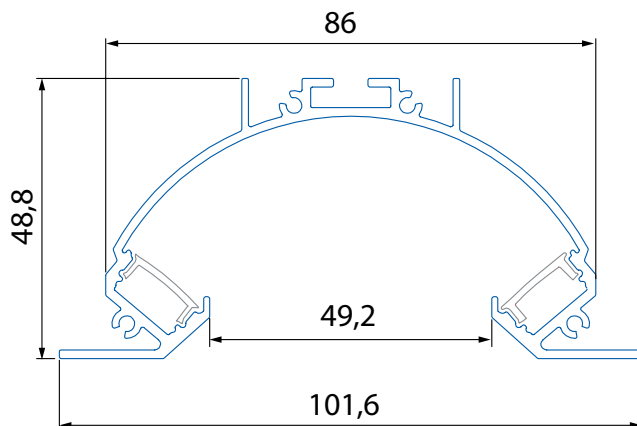
 max.
2x
28,8 W/m

Použití

- pro dva LED pásy do šíře 12 mm
- poskytuje příjemné nepřímé osvětlení
- k chlazení LED pásek a pro jejich snadnější montáž
- komerční prostory, obytné místnosti, dekorace

Instalace

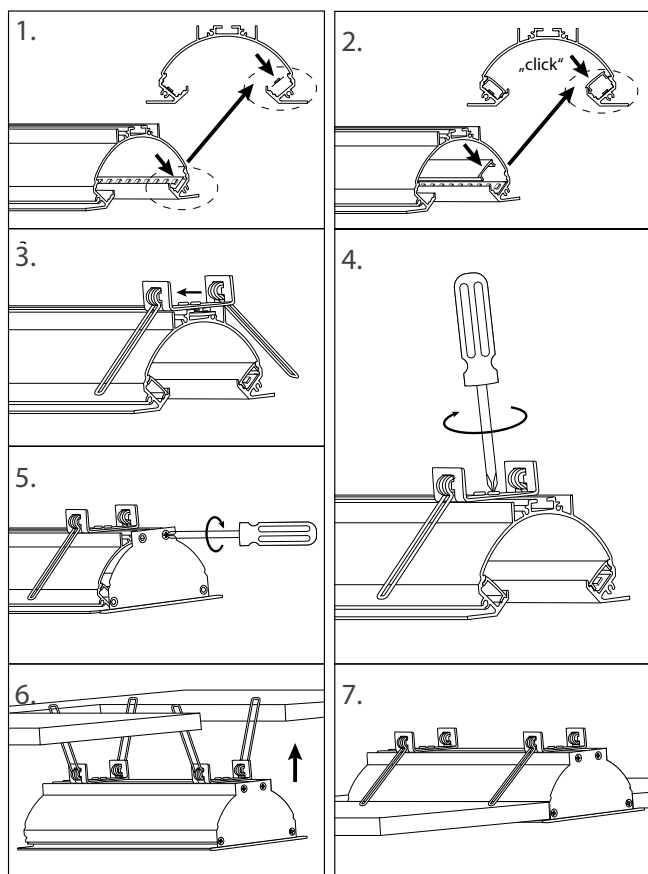

Profil

ML kód	Produkt	Délka	Popis	Difuzor (propustnost)	Cena Kč za 1 m bez DPH
ML-761.033.43.1	Komplet	1 m	Podhledový hliníkový profil pro sádkarton 102x49 mm, mléčný difuzor	mléčný (70%)	942,10
ML-761.133.43.1	AL profil				802,50
ML-761.201.43.1	Difuzor				77,30
ML-761.033.43.2	Komplet	2 m	Podhledový hliníkový profil pro sádkarton 102x49 mm, mléčný difuzor	mléčný (70%)	912,10
ML-761.133.43.2	AL profil				787,50
ML-761.201.43.2	Difuzor				62,30
ML-761.033.43.9	Komplet	na míru*			na míru*
ML-761.034.43.1	Komplet	1 m	Podhledový hliníkový profil pro sádkarton 102x49 mm, matný difuzor	matný (80%)	942,10
ML-761.133.43.1	AL profil				802,50
ML-761.202.43.1	Difuzor				77,30
ML-761.034.43.2	Komplet	2 m	Podhledový hliníkový profil pro sádkarton 102x49 mm, matný difuzor	matný (80%)	912,10
ML-761.133.43.2	AL profil				787,50
ML-761.202.43.2	Difuzor				62,30
ML-761.034.43.9	Komplet	na míru*			na míru*
ML-761.035.43.1	Komplet	1 m	Podhledový hliníkový profil pro sádkarton 102x49 mm, čirý difuzor	čirý (90%)	942,10
ML-761.133.43.1	AL profil				802,50
ML-761.203.43.1	Difuzor				77,30
ML-761.035.43.2	Komplet	2 m	Podhledový hliníkový profil pro sádkarton 102x49 mm, čirý difuzor	čirý (90%)	912,10
ML-761.133.43.2	AL profil				787,50
ML-761.203.43.2	Difuzor				62,30
ML-761.035.43.9	Komplet	na míru*			na míru*

Uvedené ceny jsou brutto velkoobchodní ceny v Kč bez DPH
* Profil na míru lze objednat do maximální délky 2 metry

Příslušenství

ML kód	Popis	Obrázek	Cena Kč bez DPH
ML-762.033.43.0	Koncovka pro AB, bez otvoru, kov, stříbrná barva, 1 ks		29,10
ML-762.033.43.1	Koncovka pro AB, s otvorem, kov, stříbrná barva, 1 ks		29,10
ML-762.233.43.0	Kovové pérko k uchycení profilu AB, 1 ks		58,10

Uvedené ceny jsou brutto velkoobchodní ceny v Kč bez DPH



Bílá barva

AN

max. 13 mm

max. 19,2 W/m

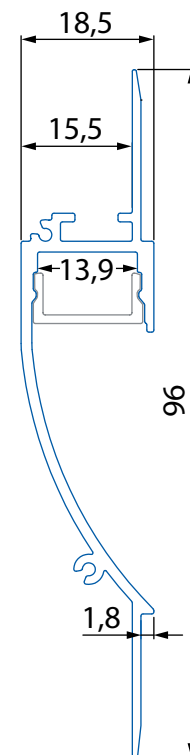

Použití

- pro LED pásky do šíře 13 mm
- ideální pásek pro dekoraci
- orientační a dekorativní osvětlení stěn v domácnosti i komerčních prostorách
- k chlazení LED pásků a pro jejich snadnější montáž

Instalace

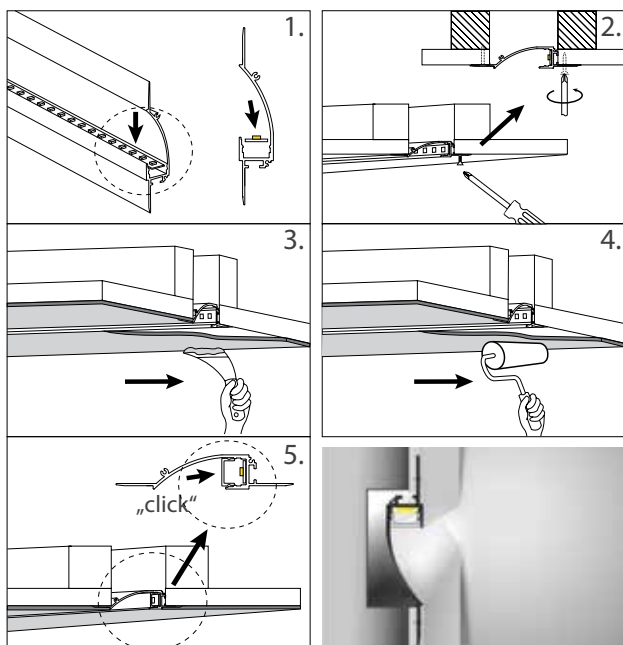

Profil

ML kód	Produkt	Délka	Popis	Difuzor (propustnost)	Cena Kč za 1 m bez DPH
ML-761.041.43.1	Komplet	1 m	Vestavný hliníkový profil pro sádkarton 19x96 mm, mléčný difuzor	mléčný (70%)	589,90
ML-761.141.43.1	AL profil				508,50
ML-761.241.43.1	Difuzor				81,40
ML-761.041.43.2	Komplet	2 m	Vestavný hliníkový profil pro sádkarton 19x96 mm, mléčný difuzor	mléčný (70%)	559,90
ML-761.141.43.2	AL profil				493,50
ML-761.241.43.2	Difuzor				66,40
ML-761.041.43.9	Komplet	na míru*			na míru*

Uvedené ceny jsou brutto velkoobchodní ceny v Kč bez DPH

* Profil na míru lze objednat do maximální délky 2 metry

Příslušenství

ML kód	Popis	Obrázek	Cena Kč bez DPH
ML-762.041.43.0	Koncovka pro AN, pravá, bez otvoru, bílá barva, kov, 1 ks		29,10
ML-762.041.43.1	Koncovka pro AN, levá, bez otvoru, bílá barva, kov, 1 ks		29,10

Uvedené ceny jsou brutto velkoobchodní ceny v Kč bez DPH

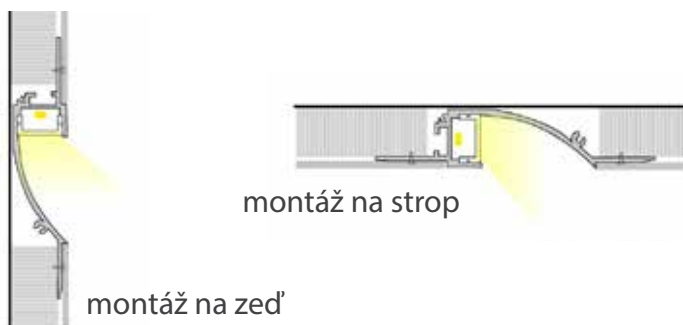



AT

max. 12 mm

max.
28,8 W/m

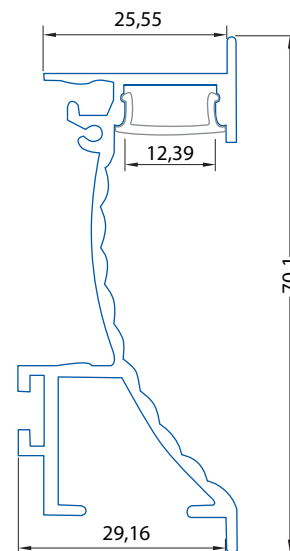
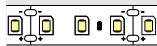

Použití

- pro LED pásky do šíře 12 mm
- vhodný pro nástěnnou montáž
- instalace pomocí kovového pérka
- chodby, schodiště, sádkarton, podhledy...
- kancelářské prostory, prodejny...

Instalace

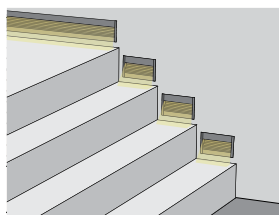
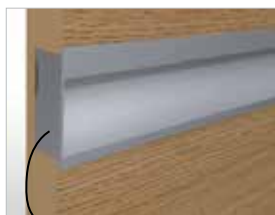

Koncovka pro AT
bez otvoru (levá)
ML-762.065.02.0

Profil

ML kód	Produkt	Délka	Popis	Difuzor (propustnost)	Cena Kč za 1 m bez DPH
ML-761.065.02.1	Komplet				921,30
ML-761.165.02.1	AL profil	1 m	Nástěnný hliníkový profil 29x70 mm, mléčný difuzor	mléčný (70%)	868,70
ML-761.221.02.1	Difuzor				52,60
ML-761.065.02.2	Komplet				891,30
ML-761.165.02.2	AL profil	2 m			
ML-761.221.02.2	Difuzor		37,60		
ML-761.065.02.9	Komplet	na míru*			na míru*
ML-761.066.02.1	Komplet				927,70
ML-761.165.02.1	AL profil	1 m	Nástěnný hliníkový profil 29x70 mm, matný difuzor	matný (80%)	868,70
ML-761.222.02.1	Difuzor				59,00
ML-761.066.02.2	Komplet				897,70
ML-761.165.02.2	AL profil	2 m			
ML-761.222.02.2	Difuzor		44,00		
ML-761.066.02.9	Komplet	na míru*			na míru*
ML-761.067.02.1	Komplet				927,70
ML-761.165.02.1	AL profil	1 m	Nástěnný hliníkový profil 29x70 mm, čirý difuzor	čirý (90%)	868,70
ML-761.223.02.1	Difuzor				59,00
ML-761.067.02.2	Komplet				897,70
ML-761.165.02.2	AL profil	2 m			
ML-761.223.02.2	Difuzor		44,00		
ML-761.067.02.9	Komplet	na míru*			na míru*

Uvedené ceny jsou brutto velkoobchodní ceny v Kč bez DPH

* Profil na míru lze objednat do maximální délky 2 metry

Příslušenství

ML kód	Popis	Obrázek	Cena Kč bez DPH
ML-762.065.02.0	Koncovka pro AT bez otvoru (levá), plast, stříbrná barva, 1 ks		16,60
ML-762.065.02.1	Koncovka pro AT s otvorem (pravá), plast, stříbrná barva, 1 ks		16,60
ML-762.265.02.0	Kovové pérko k uchycení profilu AT		40,70

Uvedené ceny jsou brutto velkoobchodní ceny v Kč bez DPH



DC

max. 5 mm

max.
7,2 W/m

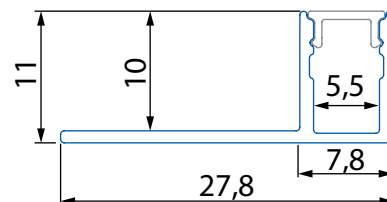
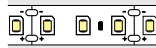

Tento pásek netvoří na matném difuzoru viditelné body.

120 LED/m, 7,2W
24V, IP20 **06A**

Použití

- pro LED pásky do šíře 5 mm
- elegantní ukončení obkladů místo klasické ukončovací lišty
- koupelny, wellness, chodby, moderní interiéry
- k chlazení LED pásků a pro jejich snadnější montáž

Instalace

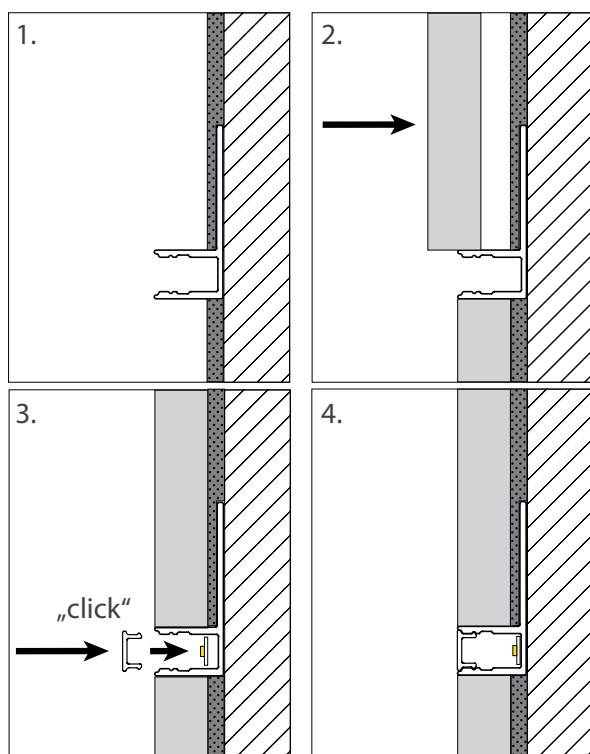

Profil

ML kód	Produkt	Délka	Popis	Difuzor (propustnost)	Cena Kč za 1 m bez DPH
ML-761.049.43.1	Komplet	1 m	Obkladový hliníkový profil 28x11 mm, matný difuzor	matný (80%)	229,00
ML-761.149.43.1	AL profil				172,50
ML-761.228.43.1	Difuzor				56,50
ML-761.049.43.2	Komplet	2 m	Obkladový hliníkový profil 28x11 mm, matný difuzor	199,00	199,00
ML-761.149.43.2	AL profil				157,50
ML-761.228.43.2	Difuzor				41,50
ML-761.049.43.9	Komplet	na míru*			na míru*

Uvedené ceny jsou brutto velkoobchodní ceny v Kč bez DPH
* Profil na míru lze objednat do maximální délky 2 metry

Příslušenství

ML kód	Popis	Obrázek	Cena Kč bez DPH
ML-762.049.43.0	Koncovka pro DC, bez otvoru, plast, stříbrná barva, 1 ks		8,30
ML-762.049.43.1	Koncovka pro DC, s otvorem, plast, stříbrná barva, 1 ks		8,30

Uvedené ceny jsou brutto velkoobchodní ceny v Kč bez DPH





DP

max. 10 mm

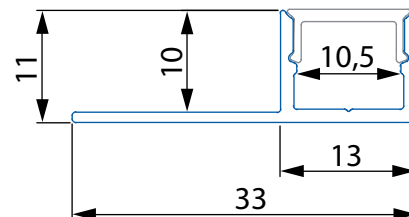
 max.
12 W/m

Tyto pásky netvoří na mléčném difuzoru viditelné body.

 180 LED/m, 12W
24V, IP20 **07A**

 240 LED/m, 6W
24V, IP20/IP65 **43A**

Použití

- pro LED pásky do šíře 10 mm
- elegantní ukončení obkladů místo klasické ukončovací lišty
- koupelny, wellness, chodby, moderní interiéry
- k chlazení LED pásků a pro jejich snadnější montáž

Instalace



Profil

ML kód	Produkt	Délka	Popis	Difuzor (propustnost)	Cena Kč za 1 m bez DPH
ML-761.043.43.1	Komplet	1 m	Obkladový hliníkový profil 33x11 mm, mléčný difuzor	mléčný (70%)	281,30
ML-761.143.43.1	AL profil				204,00
ML-761.236.43.1	Difuzor				77,30
ML-761.043.43.2	Komplet	2 m			251,30
ML-761.143.43.2	AL profil				189,00
ML-761.236.43.2	Difuzor				62,30
ML-761.043.43.9	Komplet	na míru*			na míru*

Uvedené ceny jsou brutto velkoobchodní ceny v Kč bez DPH

* Profil na míru lze objednat do maximální délky 2 metry

Příslušenství

ML kód	Popis	Obrázek	Cena Kč bez DPH
ML-762.043.43.0	Koncovka pro DP, DR, DS, bez otvoru, plast, stříbrná barva, 1 ks		8,30
ML-762.043.43.1	Koncovka pro DP, DR, DS, s otvorem, plast, stříbrná barva, 1 ks		8,30

Uvedené ceny jsou brutto velkoobchodní ceny v Kč bez DPH

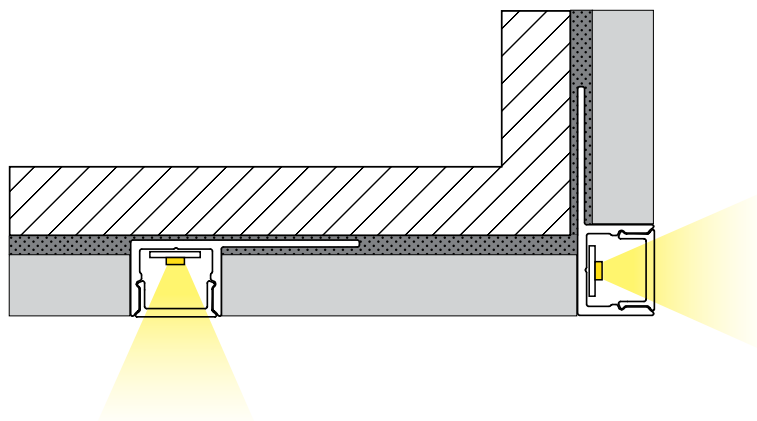



DR

max. 10 mm

max.
12 W/m

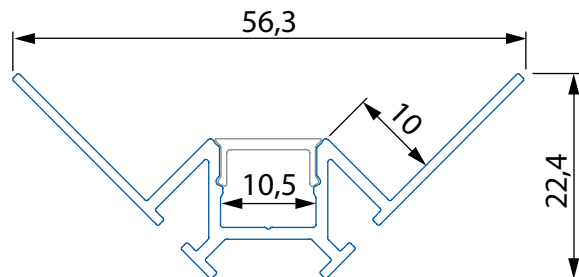
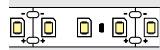

Tyto pásky netvoří na mléčném difuzoru viditelné body.



Použití

- pro LED pásky do šíře 10 mm
- elegantní ukončení obkladů ve vnitřních rozích místo klasických rohových lišt
- koupelny, wellness, chodby, moderní interiéry
- k chlazení LED pásků a pro jejich snadnější montáž

Instalace

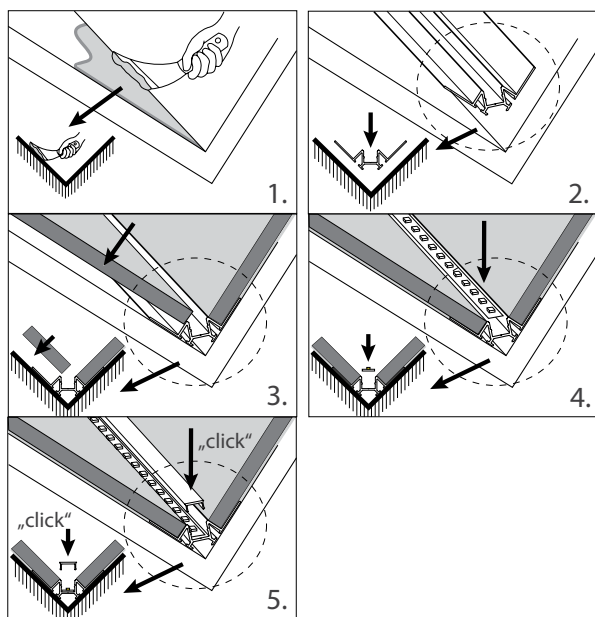

Profil

ML kód	Produkt	Délka	Popis	Difuzor (propustnost)	Cena Kč za 1 m bez DPH
ML-761.044.43.1	Komplet	1 m	Obkladový hliníkový profil 56x22 mm, mléčný difuzor	mléčný (70%)	433,60
ML-761.144.43.1	AL profil				356,30
ML-761.236.43.1	Difuzor				77,30
ML-761.044.43.2	Komplet	2 m			403,60
ML-761.144.43.2	AL profil				341,30
ML-761.236.43.2	Difuzor				62,30
ML-761.044.43.9	Komplet	na míru*			na míru*

Uvedené ceny jsou brutto velkoobchodní ceny v Kč bez DPH
* Profil na míru lze objednat do maximální délky 2 metry

Příslušenství

ML kód	Popis	Obrázek	Cena Kč bez DPH
ML-762.043.43.0	Koncovka pro DP, DR, DS, bez otvoru, plast, stříbrná barva, 1 ks		8,30
ML-762.043.43.1	Koncovka pro DP, DR, DS, s otvorem, plast, stříbrná barva, 1 ks		8,30

Uvedené ceny jsou brutto velkoobchodní ceny v Kč bez DPH

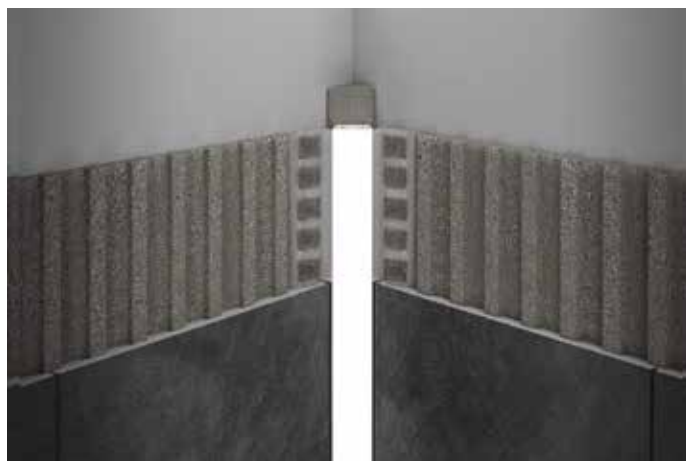

**DS**

max. 10 mm

max.
18 W/m

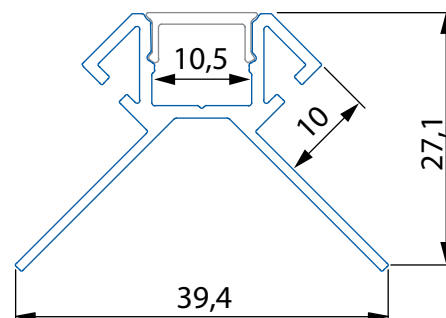
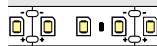

Tyto pásky netvoří na mléčném difuzoru viditelné body.



180 LED/m, 12W
24V, IP20 **07A**

240 LED/m, 6W
24V, IP20/IP65 **43A**

Použití

- pro LED pásky do šíře 10 mm
- elegantní ukončení obkladů na vnějších rozích místo klasických rohových lišt
- koupelny, wellness, chodby, moderní interiéry
- k chlazení LED pásků a pro jejich snadnější montáž

Profil

ML kód	Produkt	Délka	Popis	Difuzor (propustnost)	Cena Kč za 1 m bez DPH
ML-761.045.43.1	Komplet	1 m	Obkladový hliníkový profil 39x27 mm, mléčný difuzor	mléčný (70%)	412,60
ML-761.145.43.1	AL profil				335,30
ML-761.236.43.1	Difuzor				77,30
ML-761.045.43.2	Komplet	2 m	Obkladový hliníkový profil 39x27 mm, mléčný difuzor		382,60
ML-761.145.43.2	AL profil				320,30
ML-761.236.43.2	Difuzor				62,30
ML-761.045.43.9	Komplet	na míru*			na míru*

Uvedené ceny jsou brutto velkoobchodní ceny v Kč bez DPH

* Profil na míru lze objednat do maximální délky 2 metry

Instalace

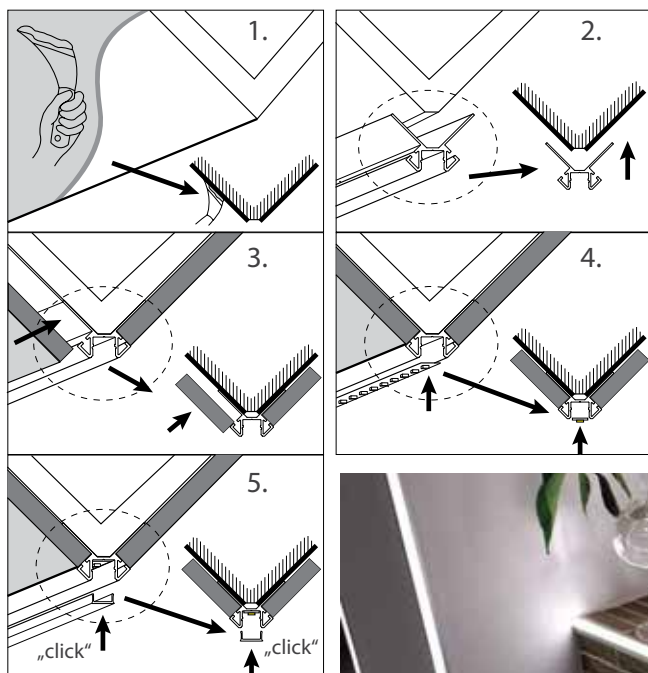

Příslušenství

ML kód	Popis	Obrázek	Cena Kč bez DPH
ML-762.043.43.0	Koncovka pro DP, DR, DS, bez otvoru, plast, stříbrná barva, 1 ks		8,30
ML-762.043.43.1	Koncovka pro DP, DR, DS, s otvorem, plast, stříbrná barva, 1 ks		8,30

Uvedené ceny jsou brutto velkoobchodní ceny v Kč bez DPH



SMD
2835240
LED/mIP
206
W/m8
mm350
0,8 mm²

120°

max
+50°C
min
-20°C54000
h
L70
B105 let
záruka

3 SDCM

Extra
longCRI
≥9024 V
DC6 LED
25 mm≤ 10 m
24 V DC≤ 25 m
24 V DC

Suché prostředí

24 V
DCSvětelný tok
≈ (lm/m)

Barva

Teplota bílé (K)

Základní
baleníCena
Kč/m

ML-126.891.60.0	496		CW 6000 K	5 m	307,90
ML-126.892.60.0	511		NW 4200 K	5 m	307,90
ML-126.893.60.0	470		WW 3000 K	5 m	307,90
ML-126.894.60.0	431		EWV 2700 K	5 m	307,90
ML-126.895.60.0	382		UWV 2000 K	5 m	307,90

Alternativní balení: .2 = balení 50 m

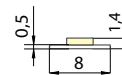
SMD
2835240
LED/mIP
656
W/m9
mm350
0,8 mm²

120°

max
+50°C
min
-20°C54000
h
L70
B105 let
záruka

3 SDCM

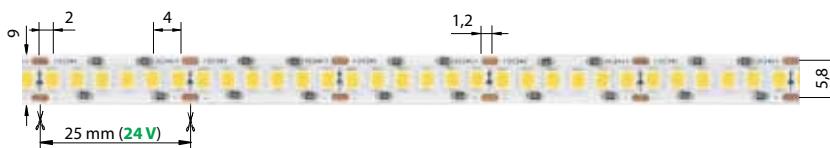
Extra
longCRI
≥9024 V
DC6 LED
25 mm≤ 10 m
24 V DC≤ 25 m
24 V DC

Vlhké prostředí

24 V
DCSvětelný tok
≈ (lm/m)

Barva

Teplota bílé (K)

Základní
baleníCena
Kč/m

ML-126.896.60.0	482		CW 6000 K	5 m	342,30
ML-126.897.60.0	497		NW 4200 K	5 m	342,30
ML-126.898.60.0	457		WW 3000 K	5 m	342,30
ML-126.899.60.0	419		EWV 2700 K	5 m	342,30
ML-126.900.60.0	371		UWV 2000 K	5 m	342,30

Alternativní balení: .7 = balení 10 m

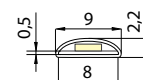

Hlavní výhody nového LED pásku:

- Hustota 240 LED/m omezuje nežádoucí tečkování i v nízkých profilech
- Nízká spotřeba pouze 6 W/m – ideální pro dekorace
- Až 10 m LED pásku lze napájet pouze z jedné strany
- Šíře pouze 8 mm – vhodný i do úzkých profilů
- Varianta i v krytí IP65 – vhodná do koupelen
- Možná dodávka i v zákaznické délce (verze IP65 na míru v délce až 10 m)

Kompletní nabídku kvalitních LED pásků, napájecích zdrojů, řízení a dalšího příslušenství naleznete v našem aktuálním katalogu LED pásků a také na webu:
www.mclcd.cz

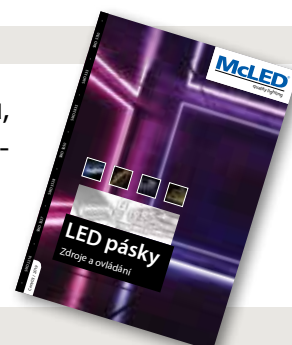

McLED
quality lighting

SMD 2216 SMD 3527 SMD 3528 SMD 5050 SMD 2835 SMD 3535 SMD 3030

Ceny 03 / 2019

LED pásky
Zdroje a ovládání

McLED
quality lighting

SMD 2835 SMD 9520 SMD 9720 SMD 3535 SMD 1019 SMD 3030

9/ / 2018

LED moduly

McLED
quality lighting

CALIPSO PERISA TROLL ORION LEDIC

Ceny 03 / 2019

LED reflektory

McLED
quality lighting

G03 G10 G9 G4 G13 E14 E27 E40

Ceny 03 / 2019

Světelné zdroje LED

McLED
quality lighting

PODLEDOVA PRISAZENA NASTENNA NASTROVA PRACHOTESNA

Ceny 03 / 2019

LED svítidla

McLED
quality lighting

STROPNI NASTENNE PRISAZENE ZABRAZNI

Ceny 03 / 2019

LED architektonické osvětlení

McLED
quality lighting

Ceny 09 / 2018

Závěsné systémy
pro LED svítidla

 McLED s. r. o.
Víděňská 185, CZ - 252 50 Vestec
Tel.: +420 220 184 800
e-mail: office@mcled.cz
www.mcled.cz

 Schmachtl GmbH
Pummererstraße 36, A - 4020 Linz
Tel.: +43 732 764 626
e-mail: office@mcled.at
www.mcled.at

Více informací i aktuální **skladovou dostupnost**
naleznete na webu www.mcled.cz

Dotazy k produktům, technické záležitosti

Tel.: +420 220 184 881
Tel.: +420 220 184 894
Tel.: +420 220 184 827
Tel.: +420 220 184 886
E-mail: support@mcled.cz

Dotazy k objednávkám, obchodní záležitosti

Tel.: +420 220 184 820
Tel.: +420 220 184 889
Tel.: +420 220 184 828
E-mail: obchod@mcled.cz



Firma McLED s. r. o. si vyhrazuje právo na změnu cen,
technické změny a vylepšení produktů McLED.